

**ARÍSTO**<sup>®</sup>

интерьерные  
решения

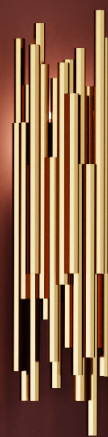

Коллекция  
*классических*  
дверей



## СОДЕРЖАНИЕ

### Коллекция раздвижных дверей

Коллекция COLOR STORIES .....	8
<b>Коллекция Франция</b>	
Серия AVIGNON (АВИНЬОН) .....	28
Серия YVOIRE (ИВУАР) .....	36
Серия VERSAILLES (ВЕРСАЛЬ) .....	44
<b>Коллекция Италия</b>	
Серия FLORENCE (ФЛОРЕНЦИЯ) .....	54
Серия VERONA (ВЕРОНА) .....	64
Серия VENICE (ВЕНЕЦИЯ) .....	74
Цветовые палитры и матрицы .....	84
Зеркала, стекла и ручки .....	94
Конструктивные возможности .....	96
Обрамление .....	104
Сборка элементов коллекции .....	114
Рекомендации .....	119



**i** \*Возможно изготовление витражей с bevels (3,6,8) или с гравировкой (3.1, 6.1, 8.1)

Палитра древесных декоров 3D экопластика

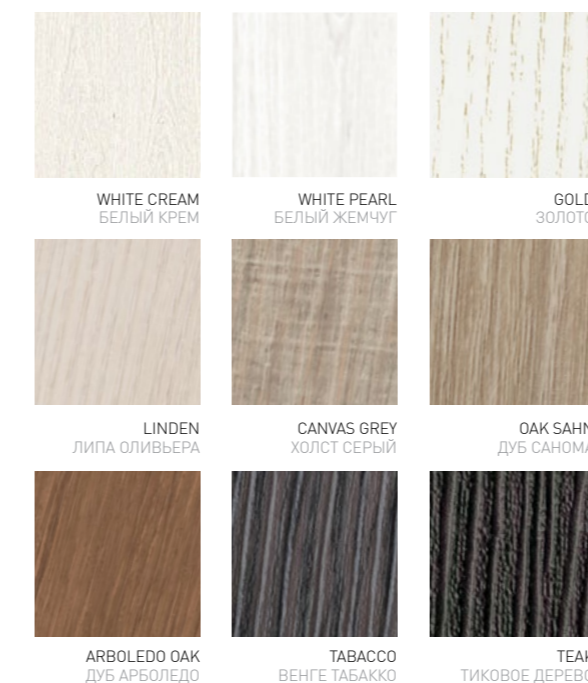

Патинация

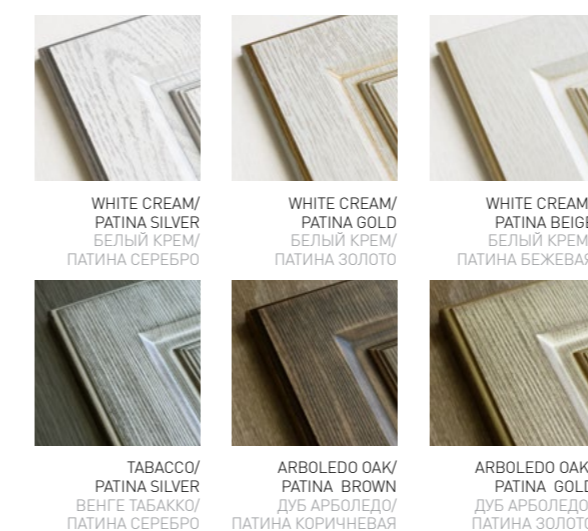

Палитра однотонных декоров 3D экопластика



Патинация

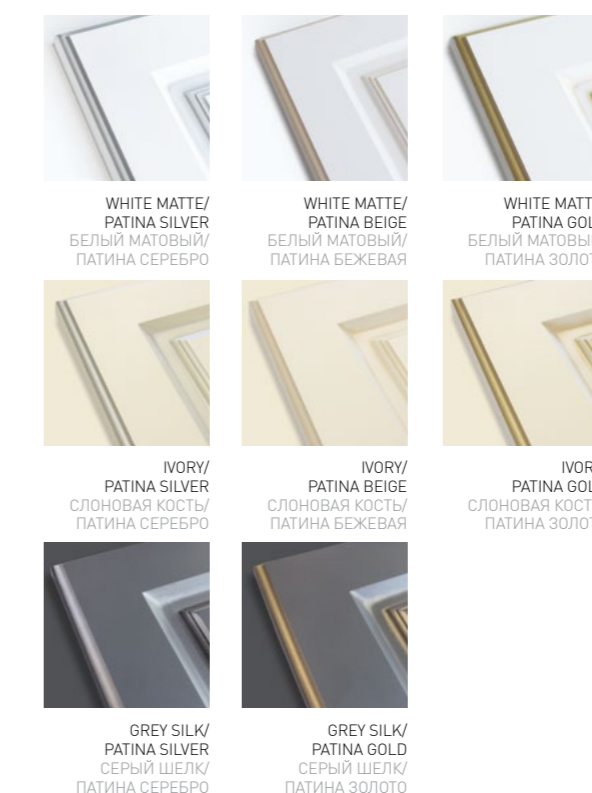

Палитра в эмали

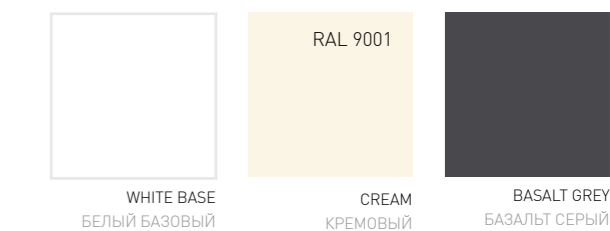

Патинация

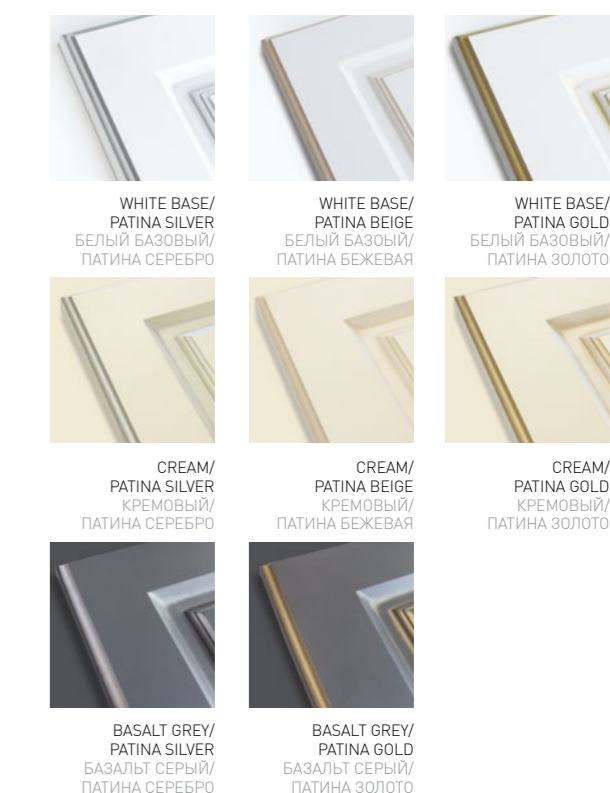

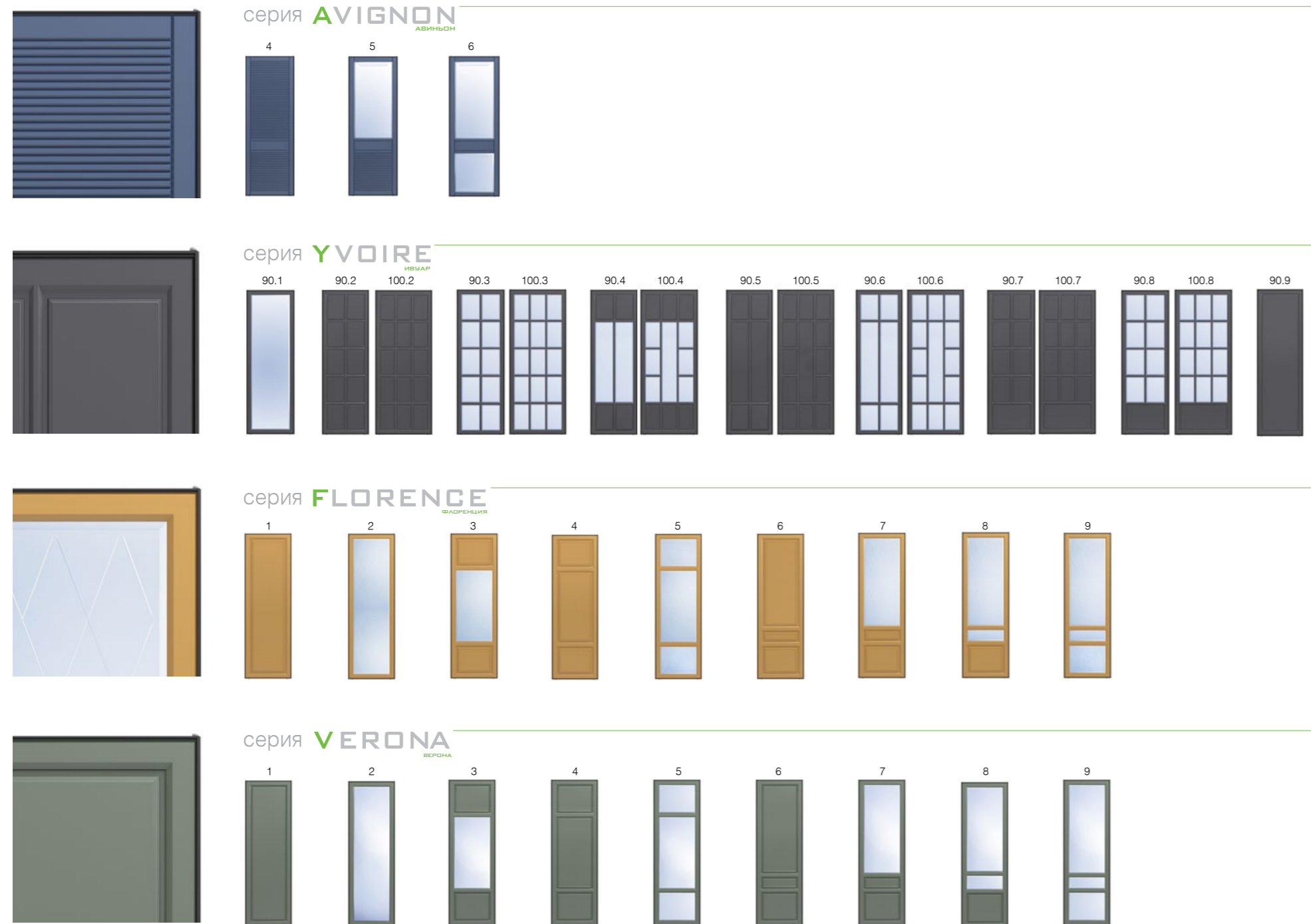

EXCLUSIVE — это товары особого спроса, разрешенные к продаже только через сертифицированные точки продаж. Интерьерные решения ARISTO

Палитра древесных декоров 3D экопластик

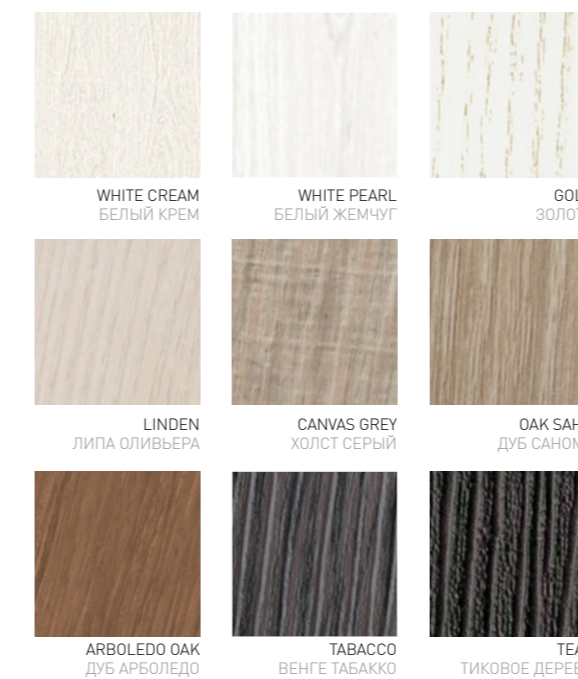

Палитра однотонных декоров 3D экопластика



Палитра в эмали



При выборе цвета по RAL и NCS рекомендуем заказывать предварительный выкрас для согласования с заказчиком и учитывать, что цена увеличится на материал + 10% к цене цветной эмали, кроме White base



Цвет White base не колерованный

Патинация

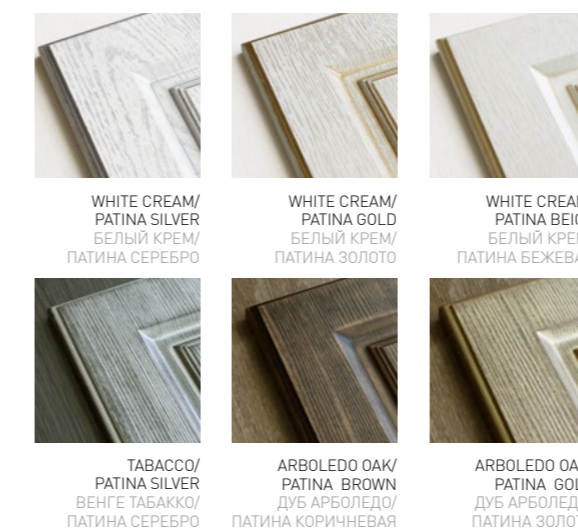

Патинация

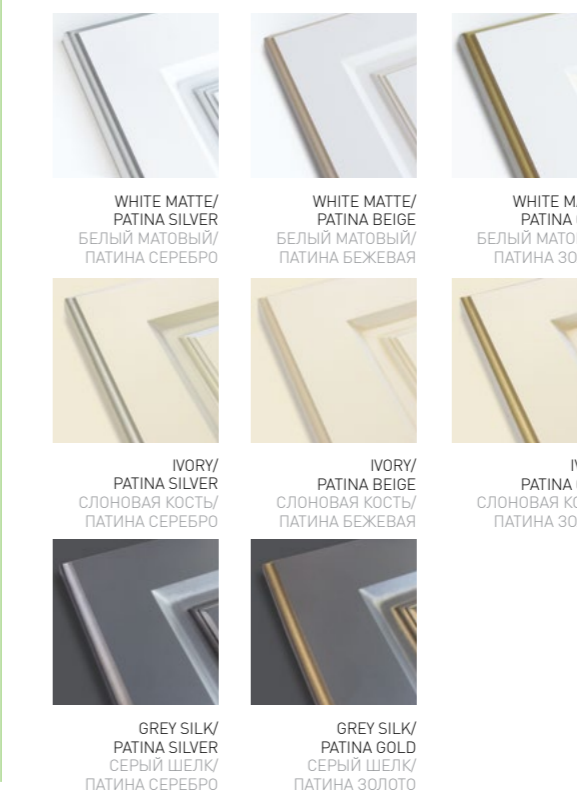

Патинация

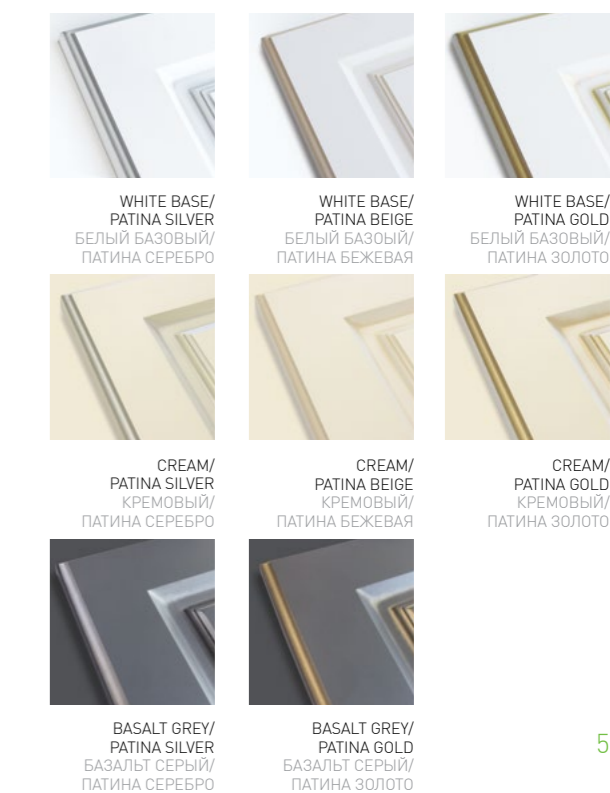



## Коллекция «COLOR STORIES»

Подобно художественным витражам, мозаичным фрескам знаменитого собора Гауди – «Саграда Фамилия», коллекция дверей и фасадов «COLOR STORIES» напоминает сказочный лес, залитый солнцем. Такой эффект достигается благодаря уникальным оттенкам и благородным цветам нашей новой дизайнерской коллекции. Цветовые полотна в сочетании с черной, тонкой рамкой SLIM LINE обладают магической грацией. Двери отлично смотрятся в современных неоклассических интерьерах, накладывая отпечаток модных веяний былых времен, напоминая об эпохе возрождения, излучая неиссякаемую энергию.

AVIGNON АВИньОН	10
YVOIRE ИВУАР	14
FLORENCE ФЛОРЕНЦИЯ	18
VERONA ВЕРОНА	24



## NIGHT

### Найт

Глубокий синий был важным цветом в искусстве и украшении с древних времен. В средние века европейские художники использовали его для декорирования окон Соборов. Этот сложный оттенок подчёркивает архитектуру мебели, а в человека вселяет чувства умиротворения, душевного равновесия и силы.

Выразительный цвет «Найт» будет уместен как в современном, так и классическом стиле. А в сочетании с белой краской станет беспрюгршным дизайнерским решением.

#### В интерьере

- Серия: Avignon (Авиньон)
- Материал: Эмаль
- Цвет: Night (Найт)

#### Двери:

Наименование	Артикул
Дверь раздвижная COLOR STORIES	Avi.4.SLV-SL-BM-(em)NT_M – 3 шт.

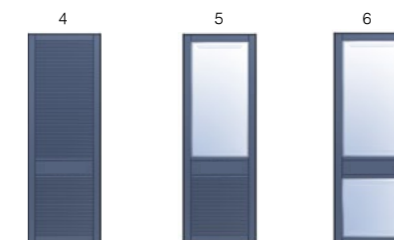

## MAGHREB

### Магриб

Светло-терракотовый цвет «Магриб», этот земной оттенок привносит ощущения тепла в любое пространство, которого касается. Он имеет долгую и богатую историю со множеством форм с момента ее открытия, включая скульптуру, керамику и строительные материалы.

Даже самый безликий интерьер шкафа в цвете «Магриб» сделает харизматичным. Оттенок оживит атмосферу и возместит недостаток естественного освещения.

#### В интерьере

- Серия: Avignon (Авиньон)
- Материал: Эмаль
- Цвет: Maghreb (Магриб)

#### Двери:

Наименование	Артикул
Дверь раздвижная COLOR STORIES	Avi.4.SLV-SL-BM-(em)MAG_M

 Технические ограничения серии...84-88  
Матрица соответствий цвета полотная и профиля...96-99



## MARSALA

### Марсала

Марсала – королевский шик и благородство. Глубокий цвет сицилийского вина, выраженный в деталях, придаст обстановке тепло и аристократичность.

Неважно основным или акцентным будет оттенок в интерьере, он может выглядеть ультрамодно и современно, а может добавить стильный винтажный акцент.

Глубокий винно – красный оттенок и матовая поверхность – безупречная комбинация. Шкаф в исполнении «Марсала» станет стильным аккордом в дизайне помещения.

#### В интерьере

- Серия: Yvoire (Ивуар)
- Материал: Эмаль
- Цвет: Marsala (Марсала)

#### Двери:

Наименование	Артикул
Дверь раздвижная COLOR STORIES	Yv90.7.SLV-SL-BM-(em)Ma_M



серия **YVOIRE**  
ИВУАР

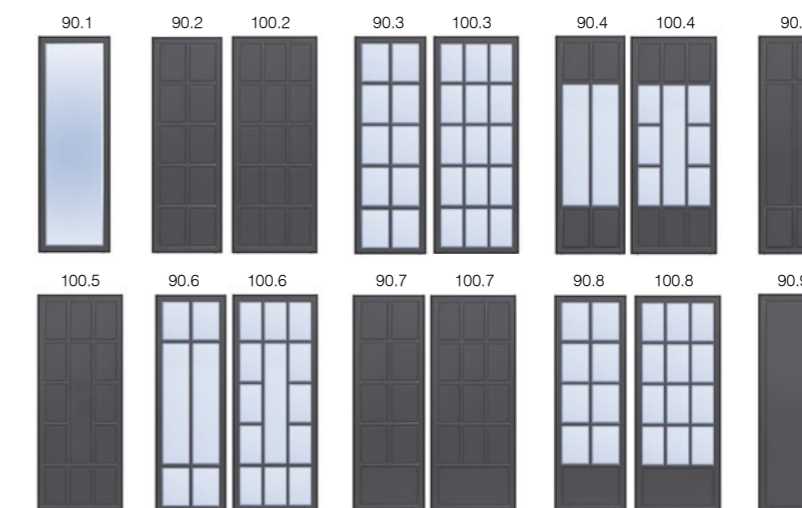

## MARINA

### Марина

В средиземноморской архитектуре прослеживается тонкий баланс между самой конструкцией здания и природой, которая его окружает. Создается впечатление, будто оно является неотъемлемой частью пейзажа, а не чем-то построенным позже.

Цвет морской волны «Марина», а именно сочетание синего и зеленого оттенков, ассоциирующееся с морем, никого не оставит равнодушным. Это очень красивый и многогранный оттенок.

В интерьере «Марина» выглядит эффектно и выразительно. Такой шкаф освежит обстановку, а пространство заиграет новыми радостными красками.

#### В интерьере

- Серия: Yvoire (Ивуар)
- Материал: Эмаль
- Цвет: Marina (Марина)

#### Двери:

Наименование	Артикул
Дверь раздвижная COLOR STORIES	Yv90.7.SLV-SL-BM-(em)MAR_M

Технические ограничения серии...84-88  
Матрица соответствий цвета полотная и профиля...96-99



## SAGE Сейдж

«Сейдж» считается главным цветом уютных загородных коттеджей Европы. Цвет шалфея поможет внести немного прохлады в обстановку. Элегантный «Сейдж» в интерьере выглядит изысканно и оригинально.

Гармоничное сочетание базовых тонов, делает цвет самостоятельным. Благодаря чему, он станет прекрасным акцентом в гамме нейтрального интерьера.

### В интерьере

- Серия: Florence (Флоренция)
- Материал: Эмаль
- Цвет: Sage (Сейдж)

### Двери:

Наименование	Артикул
Дверь раздвижная COLOR STORIES	Fior.4.SLV-SL-BM-(em)SAG_M

## BASALT GREY

### Базальт серый

Дизайн интерьера в испанском стиле построен на контрастах фактур и цветов. Насыщенный оттенок природного камня «Базальт» не потеряет своей актуальности с годами.

Угольно-серый шкаф с матовыми фасадами привнесет в пространство нотку роскоши, добавит глубины, подчеркнет стиль и индивидуальность интерьера.

#### В интерьере

- Серия: Florence (Флоренция)
- Материал: Эмаль
- Цвет: Basalt Grey (Базальт серый)

#### Двери:

Наименование	Артикул
Дверь раздвижная COLOR STORIES	Flor.4.SLV-SL-BM-(em)BG_M

серия FLORENCE  
ФЛОРЕНЦИЯ

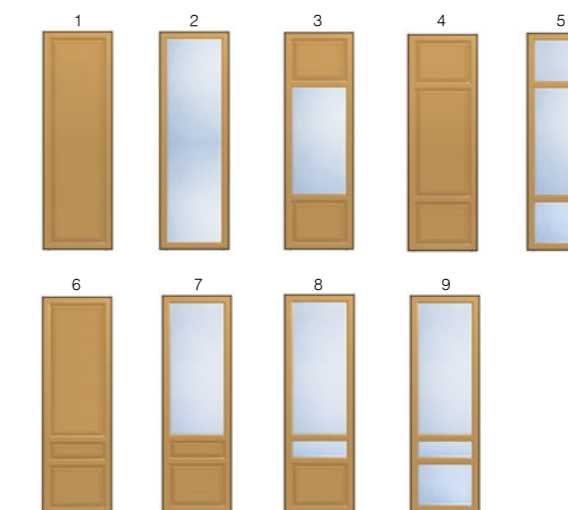

## MOUSSE

Мусс

Испанский стиль, как никакой другой, способен создать атмосферу тепла и уюта. Цвет «Мусс» нежный, мягкий, сливочный. Этот оттенок в интерьере создаст непередаваемое ощущение тепла и благополучия.

Двери в этом приглушенном элегантном цвете придадут пространству расслабленное и вдохновляющее настроение.

*В интерьере*

- Серия: Florence (Флоренция)
- Материал: Эмаль
- Цвет: Mousse (Мусс)

**Двери:**

Наименование	Артикул
Дверь раздвижная COLOR STORIES	Fior.6.SLV-SL-BM-(em)MOU_M

Технические ограничения серии...84-88  
Матрица соответствий цвета полотная и профиля...96-99



серия **VERONA**  
ВЕРОНА

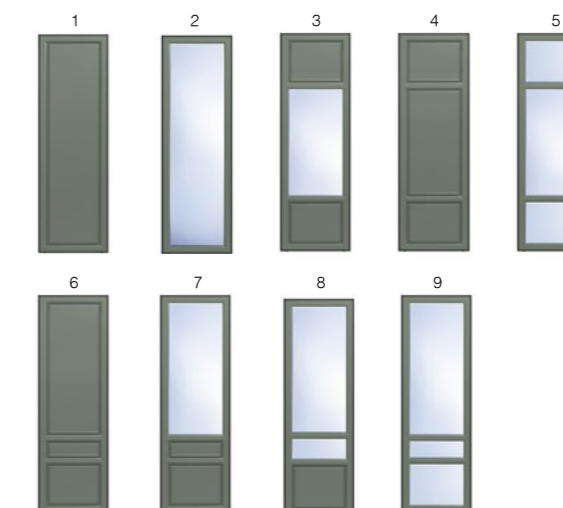

## OLIVA

### Олива

Средиземноморский стиль в интерьере словно создан природой, морем и солнцем. Свежий, нежный оттенок «Олива» впитал в себя очаровательную атмосферу Прованса.

Шкаф в природном пастельном цвете отличается аристократичностью и изяществом. Этот предмет мебели подчеркнет изящность комнаты, наполнит интерьер солнцем и мягкостью.

#### В интерьере

- Серия: Verona (Верона)
- Материал: Эмаль
- Цвет: Oliva (Олива)

#### Двери:

Наименование	Артикул
Дверь раздвижная COLOR STORIES	Fior.6.SLV-SL-BM-(em)Oli_M

Технические ограничения серии...84-88  
Матрица соответствий цвета полотная и профиля...96-99



# Франция

Коллекция  
классических дверей

Элегантность, романтика  
и шик без претензий!

Коллекция с французским вкусом –  
решение как для поклонников  
легкого деревенского прованса,  
так и для ценителей помпезных  
дворцовых интерьеров!

AVIGNON  
АВИньОН

28

YVOIRE  
ИВУАР

36

VERSAILLES  
ВЕРСАЛЬ

44

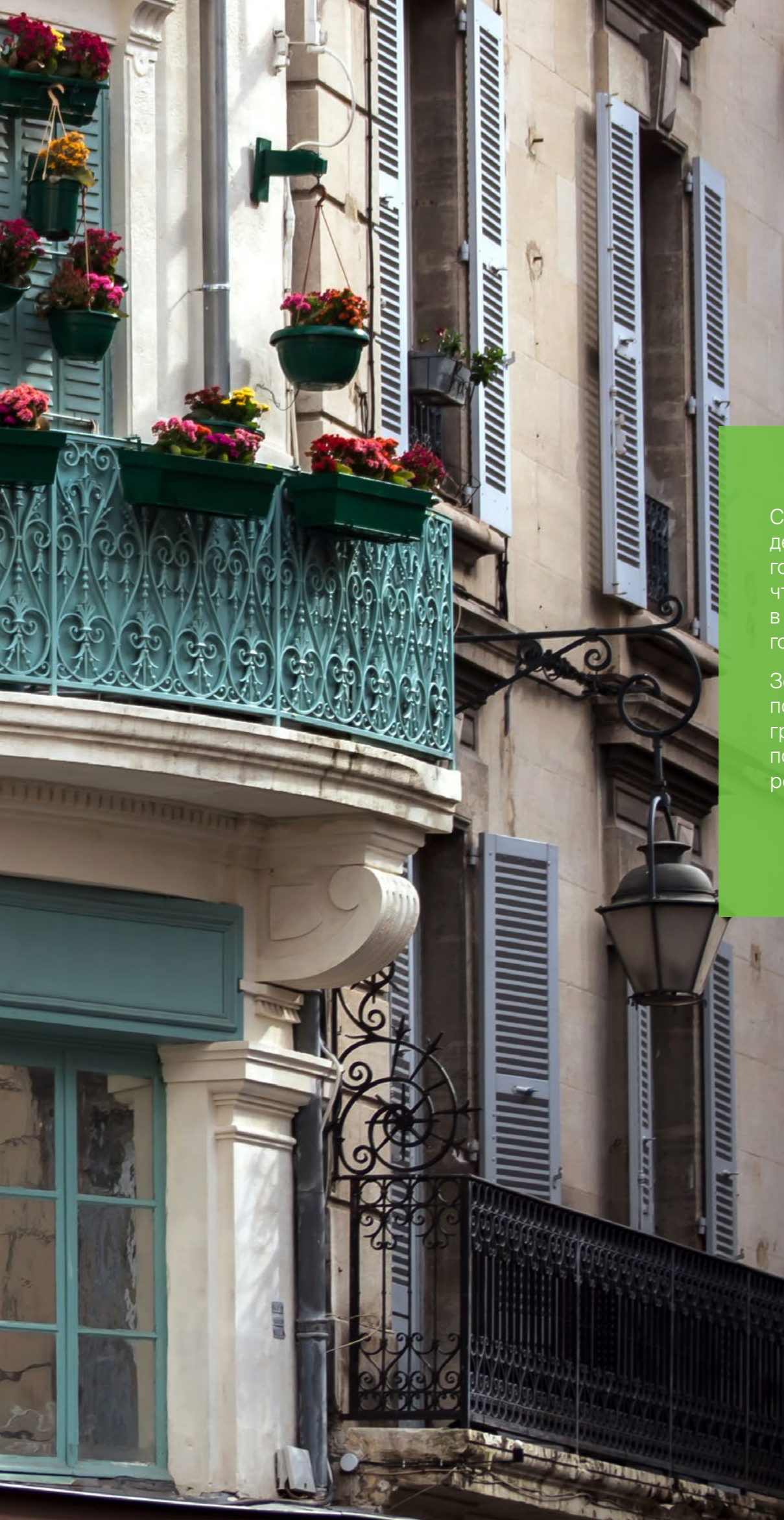

Серия «AVIGNON» (АВИНЬОН) декорирована барельефом, отличается горизонтальной фрезеровкой, что перекликается с оконными ставнями в небольших французских прибрежных городах.

Зеркальные витражи с факетом по периметру и горизонтальной гравировкой в верхней и нижней части подчеркнут игру света и добавят дверям роскоши.

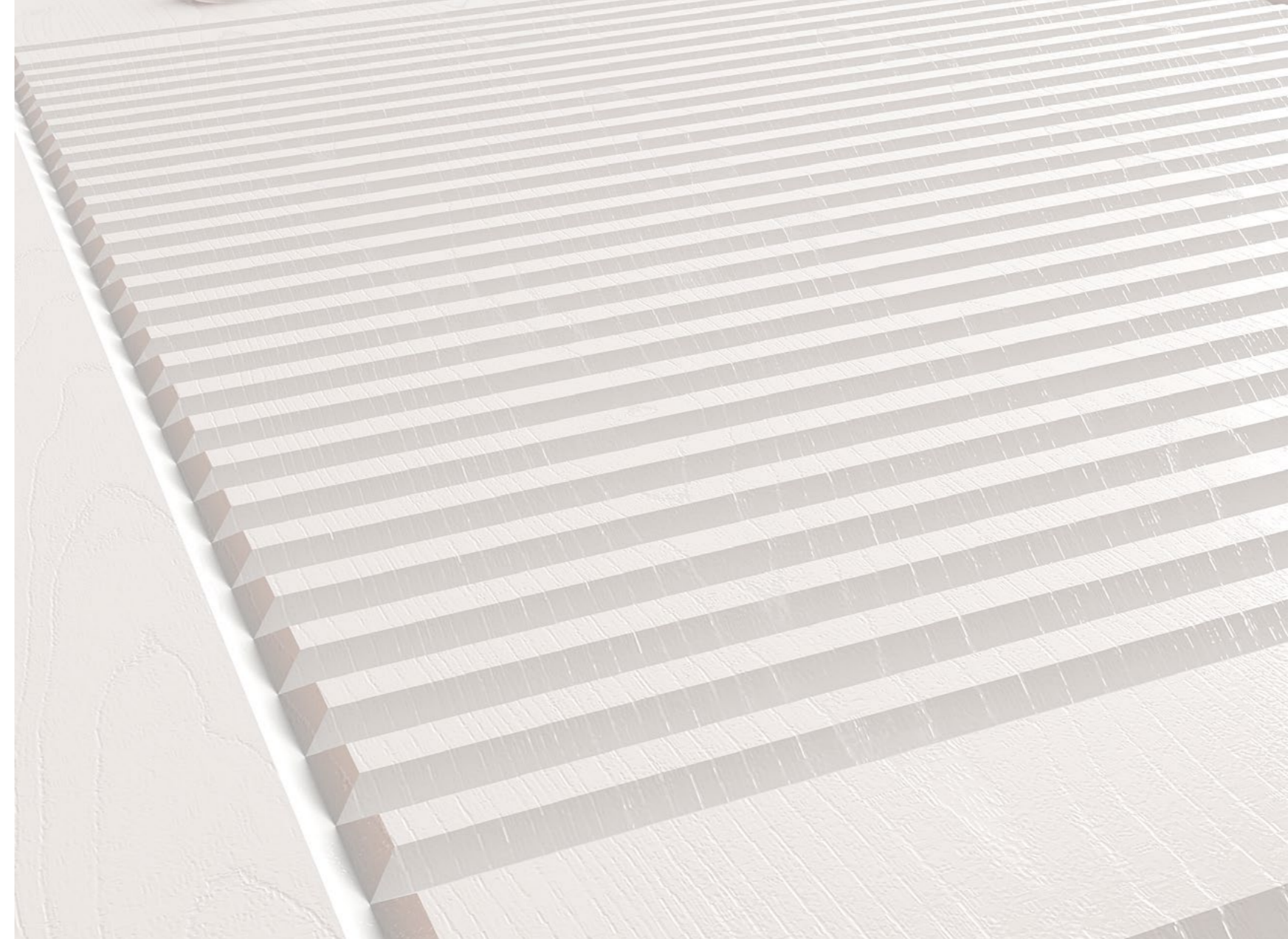

**AVIGNON**  
АВИНЬОН



#### В интерьере

- Серия: Avignon (Авиньон)
- Материал: 3D экопластик
- Цвет: White Cream (Белый крем)

#### Двери:

Наименование	Артикул
Дверь односторонняя, раздвижная	Avi.2-Flat-DB-WC Avi.3-Flat-DB-WC

#### Мебель:

Наименование	Артикул
Кровать	Avi.KR-180
Тумба прикроватная	Avi.TP.O-2
Комод	Avi.Kom.O-5
Зеркало	Avi.ZerO.(z)





## В интерьере

- Серия: Avignon (Авиньон)
- Материал: 3D экопластик
- Цвет: White Cream (Белый крем)

## Двери:

Наименование	Фасадная сторона	Тыльная сторона
Дверь двухсторонняя раздвижная	Avi.(z.sat).3	Avi.(z).6

## Мебель:

Наименование	Артикул
Кровать	Avi.KR-160
Тумба прикроватная	Avi.TP.O-2
Декоративная полка	Avi.1.dp

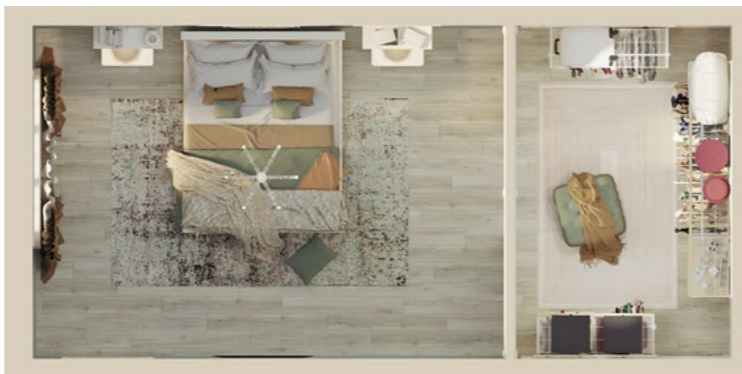

Односторонние двери

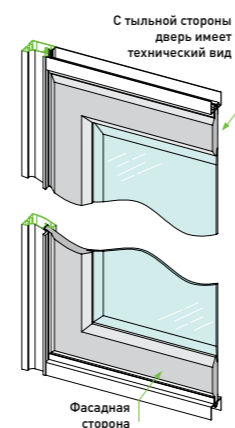
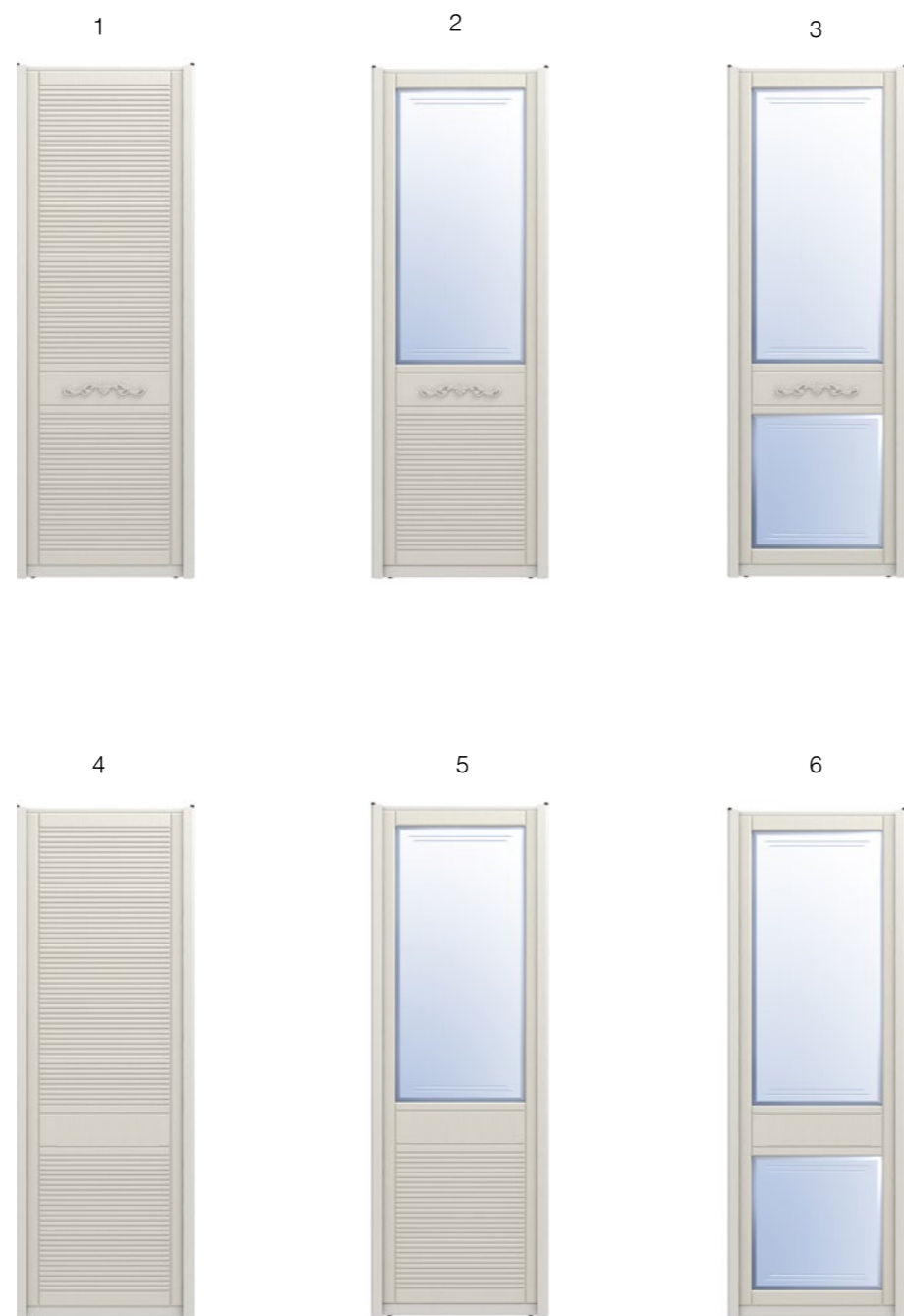

Двухсторонние двери

Модели с ФАСАДНОЙ стороны двери		Модели с ТЫЛЬНОЙ стороны двери										
		фото	1	2		3		4	5		6	
фото	№ модели	вид наполнения	МДФ	зеркало	стекло	зеркало	стекло	МДФ	зеркало	стекло	зеркало	стекло
	1	МДФ						✓	✓		✓	
	2	зеркало						✓	✓		✓	
		стекло								✓		
	3	зеркало						✓	✓		✓	
		стекло										✓
	4	МДФ	✓	✓		✓		✓	✓		✓	
	5	зеркало	✓	✓		✓		✓	✓		✓	
		стекло			✓						✓	
	6	зеркало	✓	✓		✓		✓	✓		✓	
		стекло					✓					✓

МДФ – наполнение МДФ  
 зеркало – наполнение зеркало, зеркало сатинат, зеркало бронза, зеркало бронза сатинат, зеркало серый, зеркало серый сатинат  
 стекло – наполнение стекло, стекло сатинат, стекло бронза, стекло бронза сатинат, стекло серый, стекло серый сатинат

Технические ограничения серии...84-88  
 Матрица соответствий цвета полотная и профиля...96-99

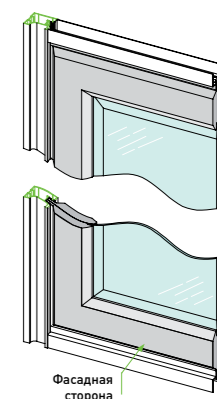

Примечание

1. При установке двухсторонних дверей из серии Авиньон используются только однополосные нижние и верхние направляющие, чтобы барельефный элемент не препятствовал свободному ходу дверей.

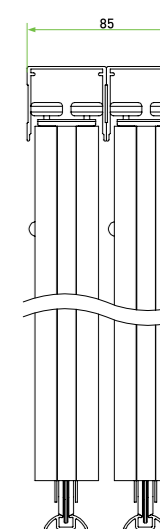

2. При использовании двух навесных направляющих необходимо устанавливать их на расстоянии 3 мм друг от друга.

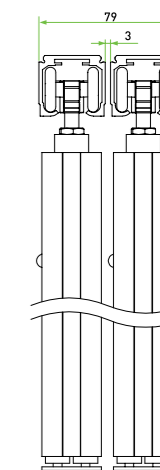

3. Для тыльной стороны возможно использовать только модели 4, 5, 6.



Романтичный прованс нашел своё отражение в очаровательной и легкой серии «YVOIRE» (ИВУАР) – обилие зеркал или стекол, вписанное в дверное полотно, схоже с большими окнами домов красивых деревень Франции.

Зеркальные или стеклянные витражи с широким фасетом по периметру каждого окошечка.

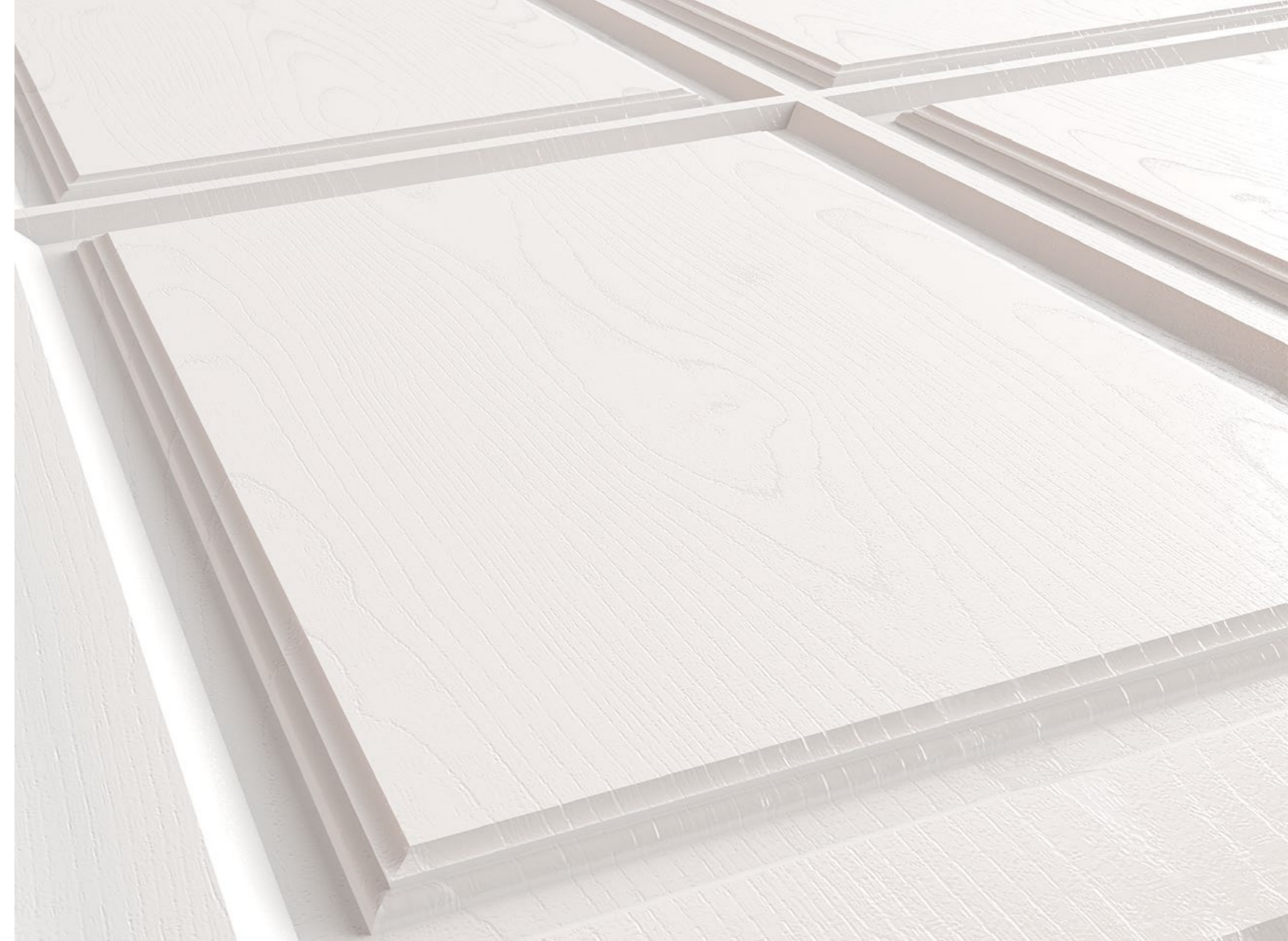

**YVOIRE**  
ИВУАР



#### В интерьере

- Серия: Yvoire (Ивуар)
- Материал: 3D экопластик
- Цвет: White Cream (Белый крем)

#### Двери:

Наименование	Артикул
Дверь односторонняя, раздвижная	Yv.90.3-Flat-DB-WC



**В интерьере**

- Серия: Yvoire (Ивуар)
- Материал: 3D экопластик
- Цвет: White Cream (Белый крем)

**Двери:**

Наименование	Фасадная сторона	Тыльная сторона
Дверь двухсторонняя, стационарная	Yv90(st).3	Yv90(st).3
Дверь двухсторонняя, подвесная	Yv90(st).3	Yv90(st).3

**Мебель:**

Наименование	Артикул
Витринный пенал	Yv.PV.1S-5
Тумба ТВ	Yv.TTV-1



Односторонние двери

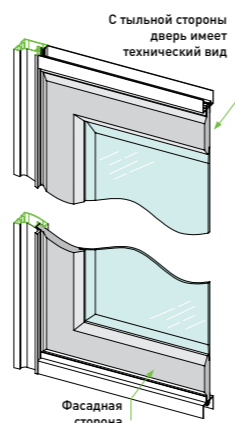

 \*При ширине полотна двери от 900 мм до 1000 мм у нее будет 3 вертикальных деления, кроме модели №1, 9.

Двухсторонние двери

Модели с ФАСАДНОЙ стороны двери		Модели с ТЫЛЬНОЙ стороны двери																	
		фото	1			2		3		4		5		6		7		8	
фото	№ модели	вид наполнения	зеркало	стекло	МДФ	зеркало	стекло	зеркало	стекло	МДФ	зеркало	стекло	МДФ	зеркало	стекло	МДФ	зеркало	стекло	МДФ
	1	зеркало	✓		✓	✓		✓		✓	✓		✓	✓		✓	✓		✓
		стекло		✓															
	2	МДФ	✓		✓	✓		✓		✓	✓		✓	✓		✓	✓		✓
		зеркало	✓		✓	✓		✓		✓	✓		✓	✓		✓	✓		✓
	3	зеркало	✓		✓	✓		✓		✓	✓		✓	✓		✓	✓		✓
		стекло						✓											
	4	зеркало	✓		✓	✓		✓		✓	✓		✓	✓		✓	✓		✓
		стекло							✓										
	5	МДФ	✓		✓	✓		✓		✓	✓		✓	✓		✓	✓		✓
		зеркало	✓		✓	✓		✓		✓	✓		✓	✓		✓	✓		✓
	6	зеркало	✓		✓	✓		✓		✓	✓		✓	✓		✓	✓		✓
		стекло											✓						
	7	МДФ	✓		✓	✓		✓		✓	✓		✓	✓		✓	✓		✓
		зеркало	✓		✓	✓		✓		✓	✓		✓	✓		✓	✓		✓
	8	зеркало	✓		✓	✓		✓		✓	✓		✓	✓		✓	✓		✓
		стекло																	✓
	9	МДФ	✓		✓	✓		✓		✓	✓		✓	✓		✓	✓		✓
		зеркало	✓		✓	✓		✓		✓	✓		✓	✓		✓	✓		✓

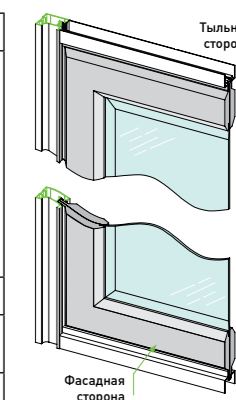

МДФ – наполнение МДФ  
 зеркало – наполнение зеркало, зеркало сатинат, зеркало бронза, зеркало бронза сатинат, зеркало серый, зеркало серый сатинат  
 стекло – наполнение стекло, стекло сатинат, стекло бронза, стекло бронза сатинат, стекло серый, стекло серый сатинат

 Технические ограничения серии...84-88  
 Матрица соответствия цвета полотна и профиля...96-99



В камерной и богемной серии «VERSAILLES» (ВЕРСАЛЬ) французский шарм проявляется в арочном рельефе полотна, напоминающем интерьеры известных дворцово-парковых ансамблей.

Зеркала с глубокой гравировкой, в центре витража орнамент, вручную выложен объемными стеклянными кристаллами «бевелсами».

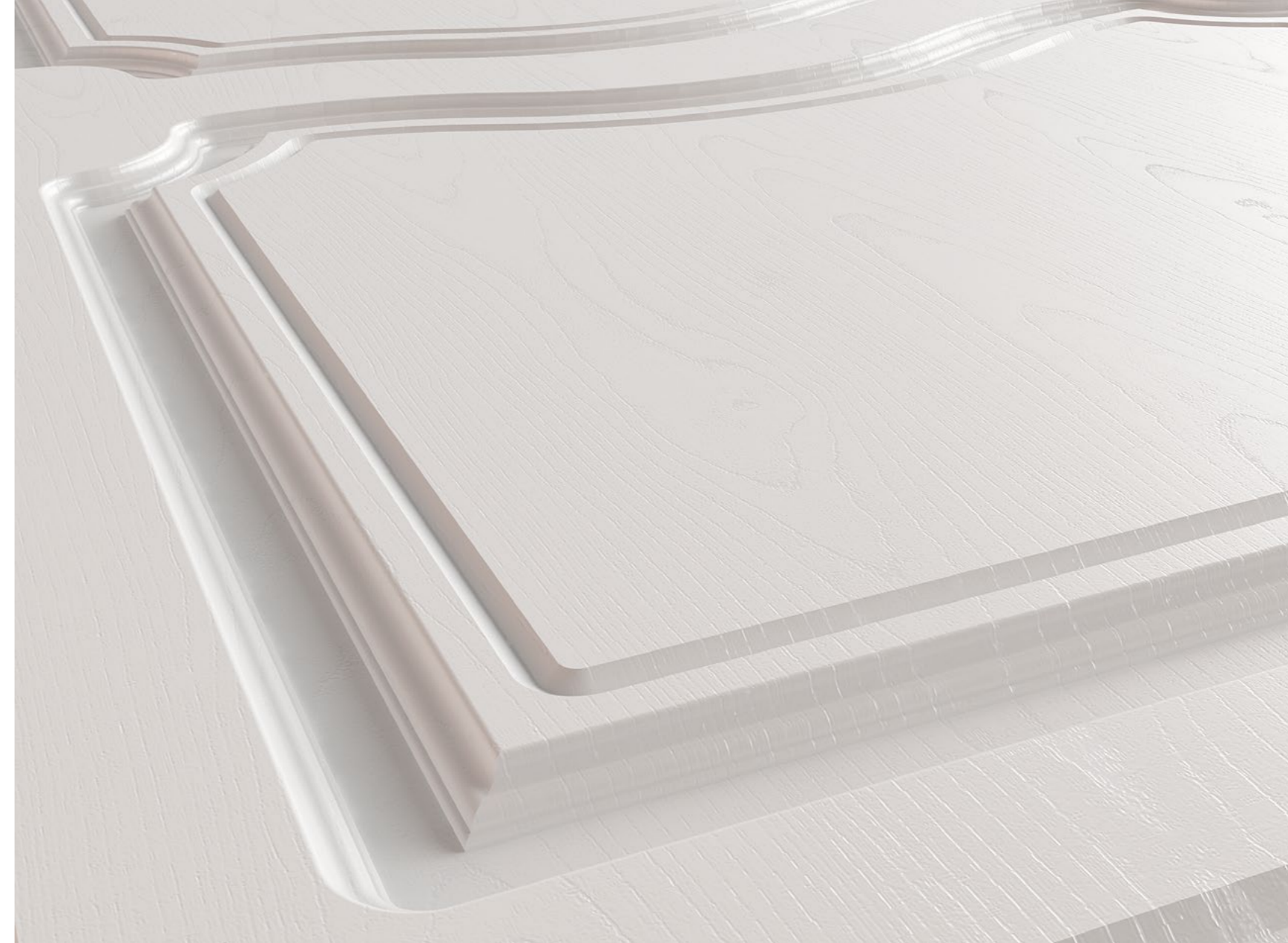

**VERSAILLES**  
ВЕРСАЛЬ



*В интерьере*

- Серия: Versailles (Версаль)
- Материал: 3D экопластик
- Цвет: Arboledo Oak (Дуб арболодо)

**Двери:**

Наименование	Артикул
Дверь односторонняя, раздвижная	Vers.6-Flat-OB-DA
	Vers.8-Flat-OB-DA





*В интерьере*

- Серия: Versailles (Версаль)
- Материал: 3D экопластик
- Цвет: White Mate/Patina Beige (Белый матовый/Патина бежевая)

**Двери:**

Наименование	Фасадная сторона	Тыльная сторона
Дверь двухсторонняя, подвесная	Vers(st).6	Vers(st).6

**Мебель:**

Наименование
Витринный пенал
Тумба ТВ
Стеновая панель для ТВ



Односторонние двери

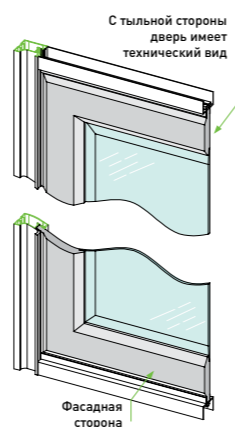
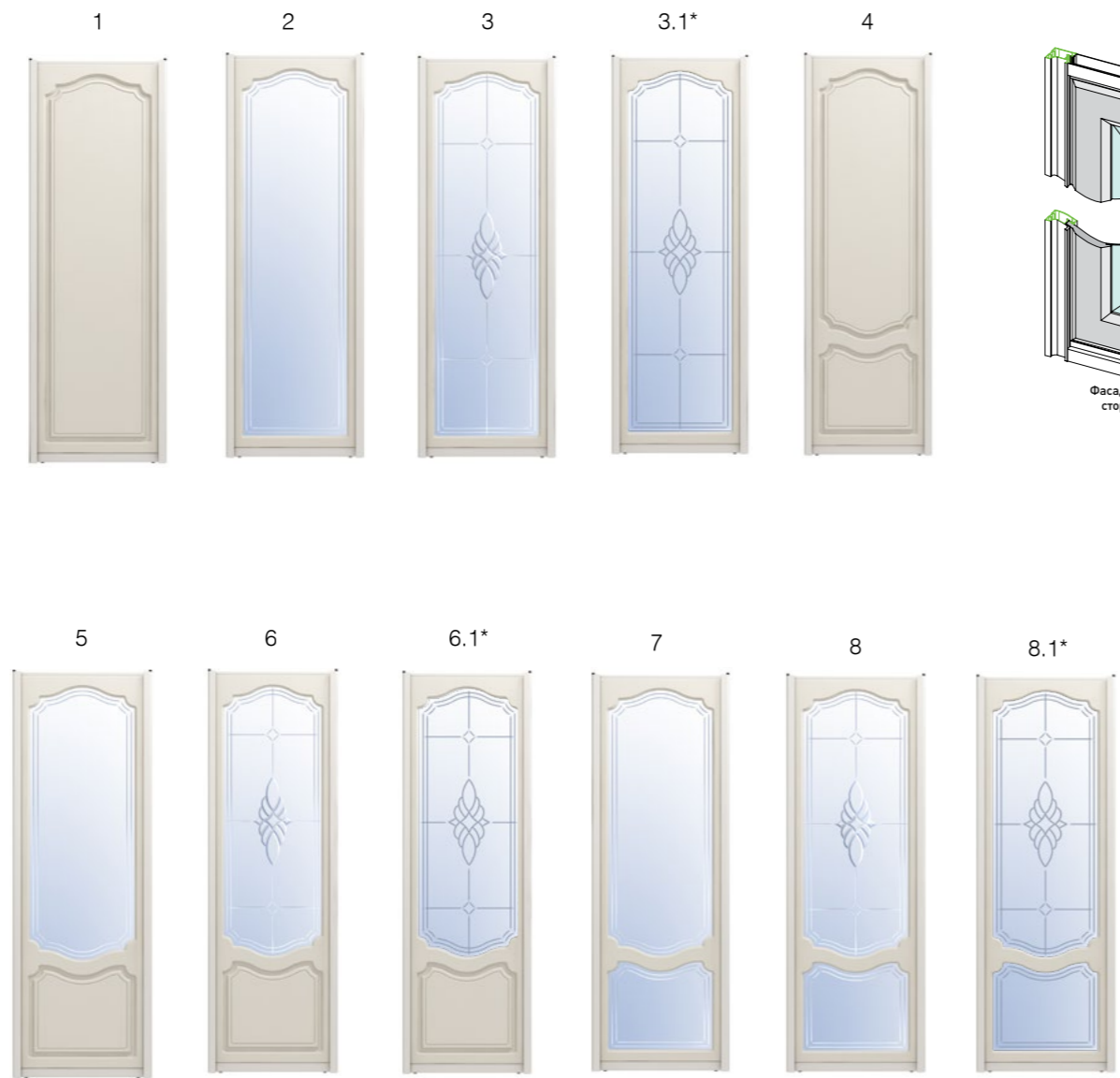

\*Возможно изготовление витражей с bevels [3,6,8] или с гравировкой [3.1, 6.1, 8.1]

Двухсторонние двери

Модели с ФАСАДНОЙ стороны двери		Модели с ТЫЛЬНОЙ стороны двери																						
		фото	1	2	3	3.1	4	5	6	6.1	7	8	8.1	1	2	3	3.1	4	5	6	6.1	7	8	8.1
фото	№ модели	вид наполнения	МДФ	зеркало	стекло	зеркало	стекло	зеркало	стекло	МДФ	зеркало	стекло	зеркало	стекло	зеркало	стекло	зеркало	стекло	зеркало	стекло	зеркало	стекло	зеркало	стекло
	1	МДФ	✓	✓		✓		✓		✓	✓		✓		✓		✓		✓		✓		✓	
	2	зеркало	✓	✓		✓		✓		✓	✓		✓		✓		✓		✓		✓		✓	
		стекло			✓																			
	3	зеркало	✓	✓		✓		✓		✓	✓		✓		✓		✓		✓		✓		✓	
		стекло				✓																		
	3.1	зеркало	✓	✓		✓		✓		✓	✓		✓		✓		✓		✓		✓		✓	
		стекло						✓																
	4	МДФ	✓	✓		✓		✓		✓	✓		✓		✓		✓		✓		✓		✓	
	5	зеркало	✓	✓		✓		✓		✓	✓		✓		✓		✓		✓		✓		✓	
		стекло										✓												
	6	зеркало	✓	✓		✓		✓		✓	✓		✓		✓		✓		✓		✓		✓	
		стекло											✓											
	6.1	зеркало	✓	✓		✓		✓		✓	✓		✓		✓		✓		✓		✓		✓	
		стекло												✓										
	7	зеркало	✓	✓		✓		✓		✓	✓		✓		✓		✓		✓		✓		✓	
		стекло																		✓				
	8	зеркало	✓	✓		✓		✓		✓	✓		✓		✓		✓		✓		✓		✓	
		стекло																					✓	
	8.1	зеркало	✓	✓		✓		✓		✓	✓		✓		✓		✓		✓		✓		✓	
		стекло																						

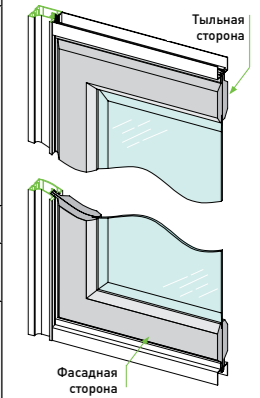

МДФ – наполнение МДФ  
зеркало – наполнение зеркало, зеркало сатинат, зеркало бронза, зеркало бронза сатинат, зеркало серый, зеркало серый сатинат  
стекло – наполнение стекло, стекло сатинат, стекло бронза, стекло бронза сатинат, стекло серый, стекло серый сатинат



Технические ограничения серии...84-88  
Матрица соответствий цвета полотна и профиля...96-99



# Италия

Коллекция  
классических дверей

Итальянская коллекция – олицетворение изысканности и простоты. Строгие и плавные линии, сочетание утонченной скромности и роскоши как отражение античного уюта полуострова.

FLORENCE ФЛОРЕНЦИЯ	54
VERONA ВЕРОНА	64
VENICE ВЕНЕЦИЯ	74



Благородство без излишеств.  
Геометрия форм, симметрия  
и пропорциональность.  
Рисунок зеркального витража  
определяет идею серии  
«FLORENCE» (ФЛОРЕНЦИЯ).

Ромбы на зеркалах,  
выполненные техникой полированной  
алмазной гравировки,  
делают классическую дверь  
легкой и воздушной.



FLORENCE

**FLORENCE**  
ФЛОРЕНЦИЯ



FLORENCE

FLORENCE

*В интерьере*

- Серия: Florence (Флоренция)
- Материал: 3D экопластик
- Цвет: White Cream/Patina Gold (Белый крем/Патина золото )

**Двери:**

Наименование	Артикул
Дверь односторонняя, раздвижная	Flor(sat).5-Flat-DB/PG-WC/PG



В интерьере

- Серия: Florence (Флоренция)
- Материал: 3D экопластик
- Цвет: White Cream (Белый крем)
- Гардеробная система ARISTO  
Цвет: белый  
Деревянный декор: светлый

Двери:

Наименование	Артикул
Дверь односторонняя, раздвижная	Flor.5-Flat-DB-WC





В интерьере

- Серия: Florence (Флоренция)
- Материал: 3D экопластик
- Цвет: Ivory (Слоновая кость)

Двери:

Наименование	Фасадная сторона	Тыльная сторона
Дверь двухсторонняя, подвесная	Flor(st).9	Flor(st).9
Дверь двухсторонняя, стационарная	Flor(st).9	Flor(st).9



Односторонние двери

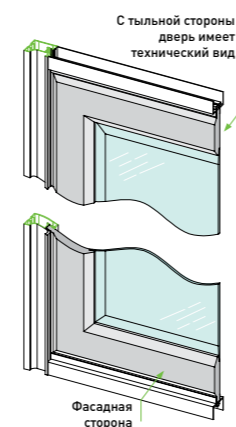

Двухсторонние двери

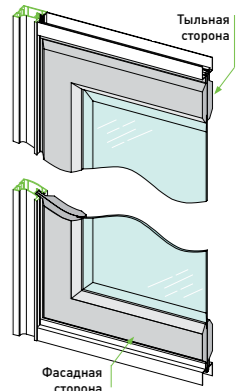

		Модели с ТЫЛЬНОЙ стороны двери																		
		фото	1		2		3		4		5		6		7		8		9	
фото	№ модели	вид наполнения	МДФ	зеркало	стекло	зеркало	стекло	МДФ	зеркало	стекло	МДФ	зеркало	стекло	зеркало	стекло	зеркало	стекло	зеркало	стекло	
	1	МДФ	✓	✓		✓		✓	✓		✓	✓		✓		✓		✓		
	2	зеркало	✓	✓		✓		✓	✓		✓	✓		✓		✓		✓		
		стекло			✓															
	3	зеркало	✓	✓		✓		✓	✓		✓	✓		✓		✓		✓		
		стекло					✓													
	4	МДФ	✓	✓		✓		✓	✓		✓	✓		✓		✓		✓		
	5	зеркало	✓	✓		✓		✓	✓		✓	✓		✓		✓		✓		
		стекло									✓									
	6	МДФ	✓	✓		✓		✓	✓		✓	✓		✓		✓		✓		
	7	зеркало	✓	✓		✓		✓	✓		✓	✓		✓		✓		✓		
		стекло												✓						
	8	зеркало	✓	✓		✓		✓	✓		✓	✓		✓		✓		✓		
		стекло															✓			
	9	зеркало	✓	✓		✓		✓	✓		✓	✓		✓		✓		✓		
		стекло																		✓

МДФ – наполнение МДФ  
 зеркало – наполнение зеркало, зеркало сатинат, зеркало бронза, зеркало бронза сатинат, зеркало серый, зеркало серый сатинат  
 стекло – наполнение стекло, стекло сатинат, стекло бронза, стекло бронза сатинат, стекло серый, стекло серый сатинат



Технические ограничения серии...84-88  
 Матрица соответствий цвета полотна и профиля...96-99





Серия «VERONA» (ВЕРОНА) создана для ценителей простоты и чистоты форм. Строгость линий, безупречность поверхностей, невозмутимое спокойствие и размеренность – основа серии.

Отделка зеркальных витражей – только широким факетом по периметру. Демократичность дизайна серии позволяет использовать двери «VERONA» (ВЕРОНА) в любом стиле, от строгой классики до эклектичного модерна.

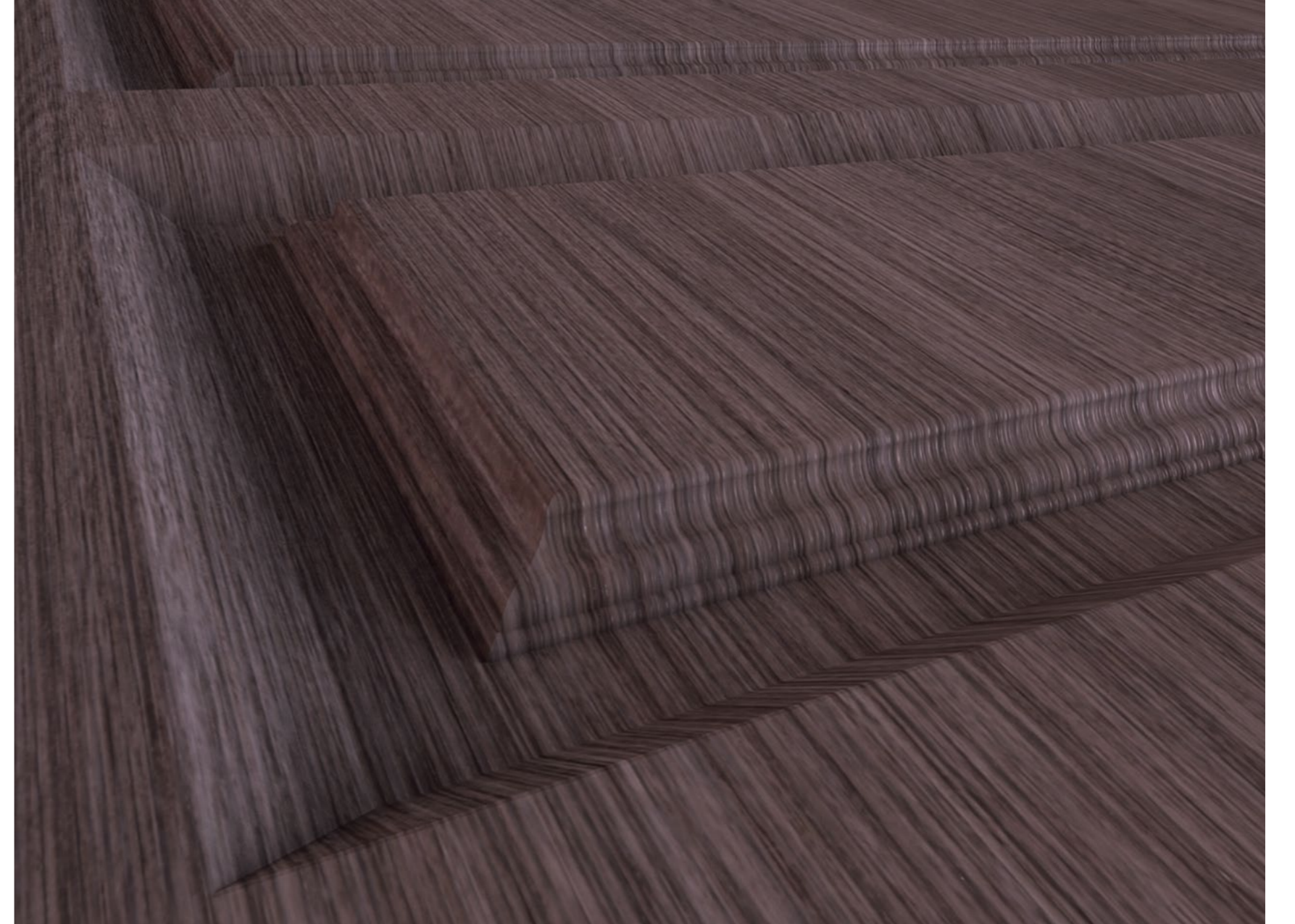

VERONA

VERONA  
ВЕРОНА



*В интерьере*

- Серия: Verona (Верона)
- Материал: 3D экопластик
- Цвет: Табаско (Венге табакко)

Двери:

Наименование	Артикул
Дверь односторонняя, раздвижная	Ver.7-Flat-DS-VT



*В интерьере*

- Серия: Verona (Верона)
- Материал: 3D экопластик
- Цвет: Табаско (Венге табакко)
- Гардеробная система ARISTO  
Цвет: белый  
Деревянный декор: темный

Двери:

Наименование	Артикул
Дверь односторонняя, раздвижная	Ver.7-Flat-DS-VT





В интерьере

- Серия: Verona (Верона)
- Материал: 3D экопластик
- Цвет: Grey Silk (Серый шелк)

Двери:

Наименование	Фасадная сторона	Тыльная сторона
Дверь двухсторонняя, стационарная	Ver.6	Ver.6
Дверь двухсторонняя, подвесная	Ver(z).9	Ver(z.sat).9
Дверь двухсторонняя, подвесная	Ver.6	Ver(z).2

Мебель:

Наименование	Артикул
Кровать	Yv.KR-160



Односторонние двери

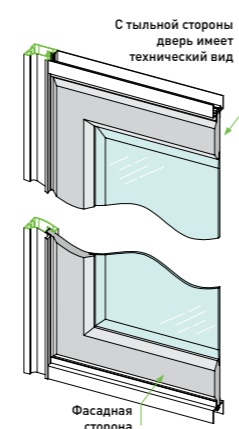

Двухсторонние двери

Модели с ФАСАДНОЙ стороны двери		Модели с ТЫЛЬНОЙ стороны двери																		
		фото	1		2		3		4		5		6		7		8		9	
		№ модели	МДФ	зеркало	стекло	зеркало	стекло	МДФ	зеркало	стекло	МДФ	зеркало	стекло	зеркало	стекло	зеркало	стекло			
фото	№ модели	вид наполнения	МДФ	зеркало	стекло	зеркало	стекло	МДФ	зеркало	стекло	МДФ	зеркало	стекло	зеркало	стекло	зеркало	стекло			
	1	МДФ	✓	✓		✓		✓	✓		✓	✓		✓		✓				
	2	зеркало	✓	✓		✓		✓	✓		✓	✓		✓		✓				
		стекло			✓															
	3	зеркало	✓	✓		✓		✓	✓		✓	✓		✓		✓				
		стекло					✓													
	4	МДФ	✓	✓		✓		✓	✓		✓	✓		✓		✓				
	5	зеркало	✓	✓		✓		✓	✓		✓	✓		✓		✓				
		стекло								✓										
	6	МДФ	✓	✓		✓		✓	✓		✓	✓		✓		✓				
	7	зеркало	✓	✓		✓		✓	✓		✓	✓		✓		✓				
		стекло											✓							
	8	зеркало	✓	✓		✓		✓	✓		✓	✓		✓		✓				
		стекло													✓					
	9	зеркало	✓	✓		✓		✓	✓		✓	✓		✓		✓				
		стекло																✓		

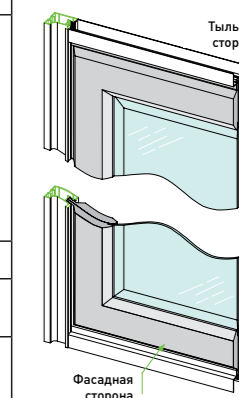

МДФ – наполнение МДФ  
 зеркало – наполнение зеркало, зеркало сатинат, зеркало бронза, зеркало бронза сатинат, зеркало серый, зеркало серый сатинат  
 стекло – наполнение стекло, стекло сатинат, стекло бронза, стекло бронза сатинат, стекло серый, стекло серый сатинат

Технические ограничения серии...84-88  
 Матрица соответствий цвета полотная и профиля...96-99



Незамысловатый витой орнамент в обрамлении классической фрезеровки. Он же, утонченный в своей простоте, повторяется в зеркальных витражах.

Рисунок выполнен в технике пескоструйной обработки по обратной стороне зеркала – амальгаме.

Серия «VENICE» (ВЕНЕЦИЯ) – особо элегантна в светлых тонах.



VENICE

**VENICE**  
ВЕНЕЦИЯ



*В интерьере*

- Серия: Venice (Венеция)
- Материал: 3D экопластик
- Цвет: White Pearl (Белый жемчуг)

Двери:

Наименование	Артикул
Дверь односторонняя, раздвижная	Ven.3-Flat-DB-WP



*В интерьере*

- Серия: Venice (Венеция)
- Материал: 3D экопластик
- Цвет: White Pearl (Белый жемчуг)
- Гардеробная система ARISTO  
Цвет: белый  
Деревянный декор: светлый

Двери:

Наименование	Артикул
Дверь односторонняя, раздвижная	Ven.3-Flat-DB-WP







В интерьере

- Серия: Venice (Венеция)
- Материал: 3D экопластик
- Цвет: White Matte (Белый матовый)

Двери:

Наименование	Фасадная сторона	Тыльная сторона
Дверь двухсторонняя, подвесная	Ven(st).7	Ven(st).7
Дверь односторонняя, раздвижная	Ven.6	

Мебель:

Наименование	Артикул
Стеллаж для книг	Yv.STEL.O-3

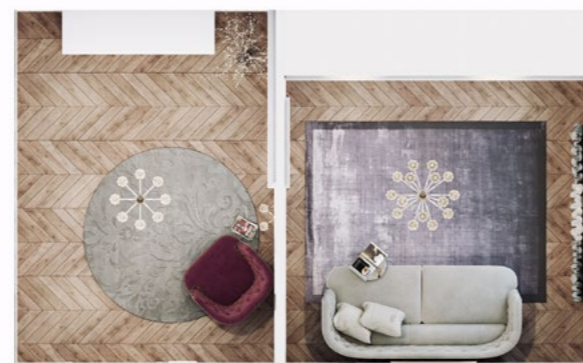

Односторонние двери

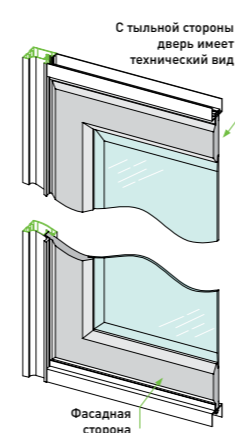

Двухсторонние двери

Модели с ФАСАДНОЙ стороны двери		Модели с ТЫЛЬНОЙ стороны двери															
		фото	1	2	3	4	5	6	7	8	9						
		№ модели	1	2	3	4	5	6	7	8	9						
фото	№ модели	вид наполнения	МДФ	зеркало	стекло	зеркало	стекло	МДФ	зеркало	стекло	МДФ	зеркало	стекло	зеркало	стекло	зеркало	стекло
	1	МДФ	✓	✓		✓		✓	✓		✓	✓		✓		✓	
	2	зеркало	✓	✓		✓		✓	✓		✓	✓		✓		✓	
		стекло			✓												
	3	зеркало	✓	✓		✓		✓	✓		✓	✓		✓		✓	
		стекло					✓										
	4	МДФ	✓	✓		✓		✓	✓		✓	✓		✓		✓	
	5	зеркало	✓	✓		✓		✓	✓		✓	✓		✓		✓	
		стекло									✓						
	6	МДФ	✓	✓		✓		✓	✓		✓	✓		✓		✓	
	7	зеркало	✓	✓		✓		✓	✓		✓	✓		✓		✓	
		стекло												✓			
	8	зеркало	✓	✓		✓		✓	✓		✓	✓		✓		✓	
		стекло													✓		
	9	зеркало	✓	✓		✓		✓	✓		✓	✓		✓		✓	
		стекло															

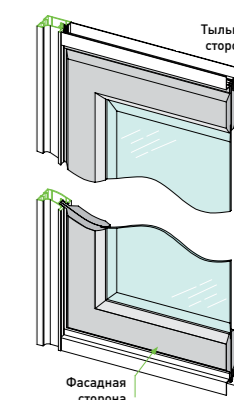

МДФ – наполнение МДФ  
 зеркало – наполнение зеркало, зеркало сатинат, зеркало бронза, зеркало бронза сатинат, зеркало серый, зеркало серый сатинат  
 стекло – наполнение стекло, стекло сатинат, стекло бронза, стекло бронза сатинат, стекло серый, стекло серый сатинат

Технические ограничения серии...84-88  
 Матрица соответствий цвета полотная и профиля...96-99

Палитра древесных декоров 3D экопластик

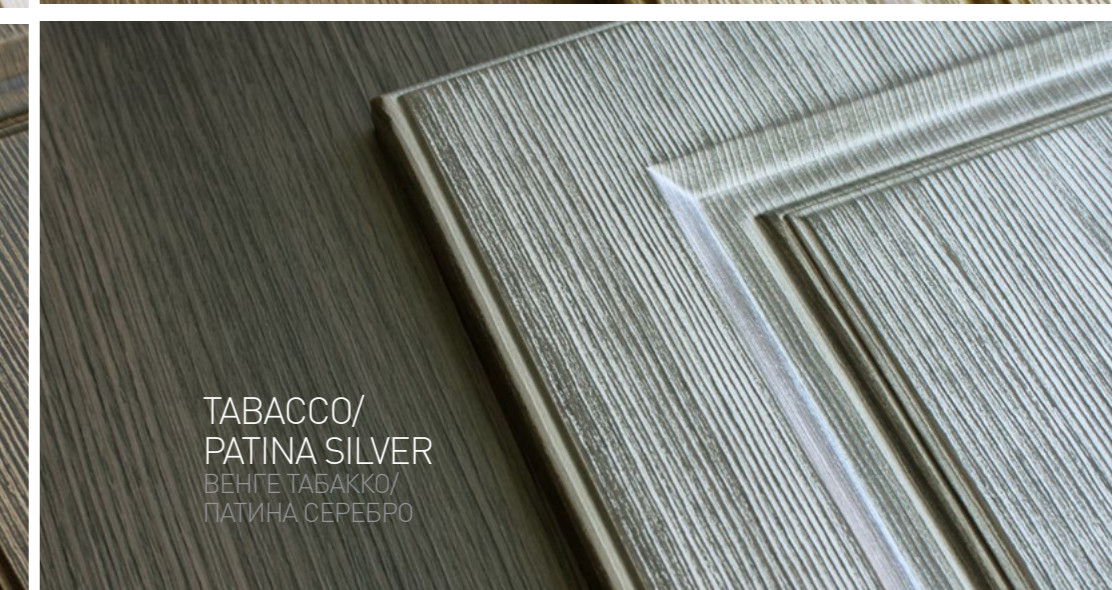
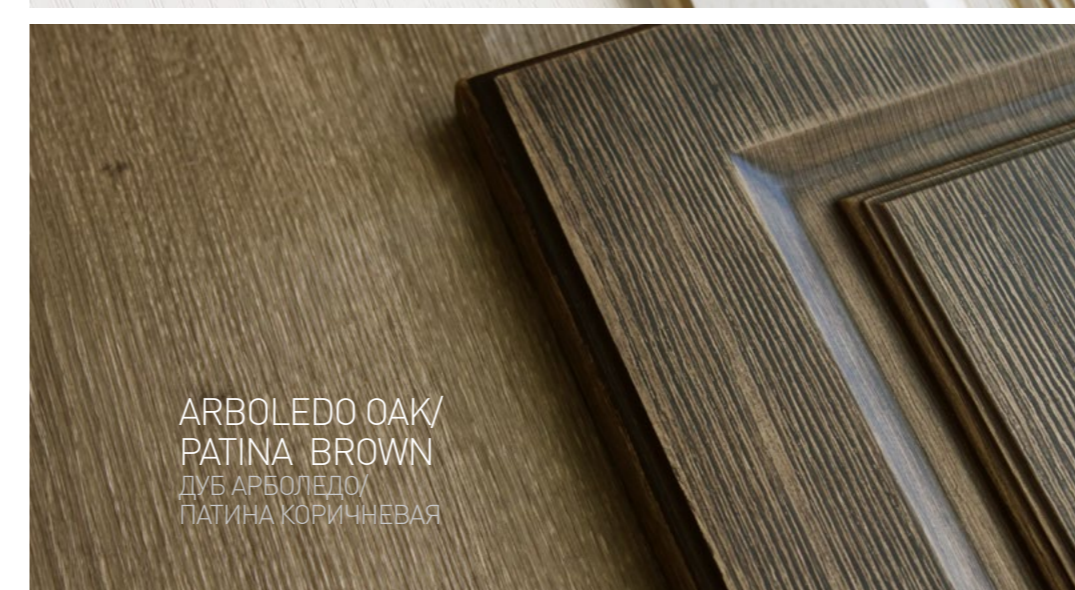
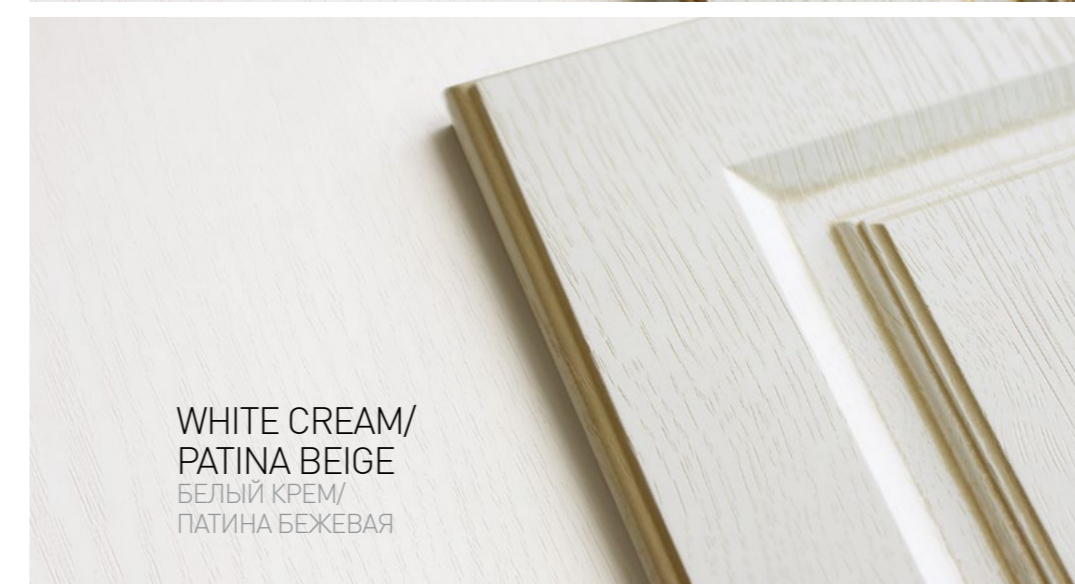
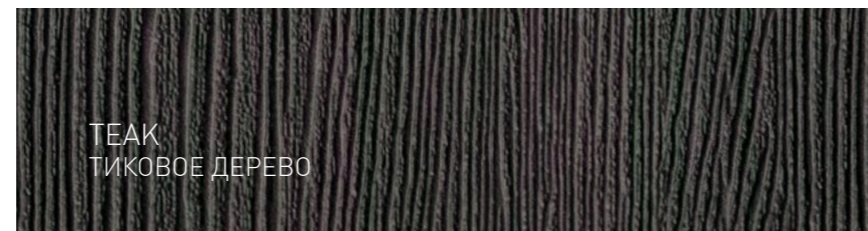
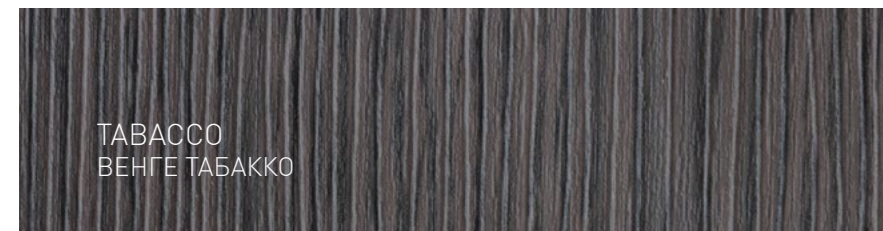
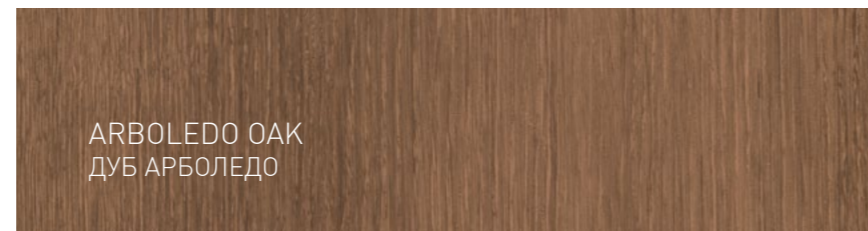
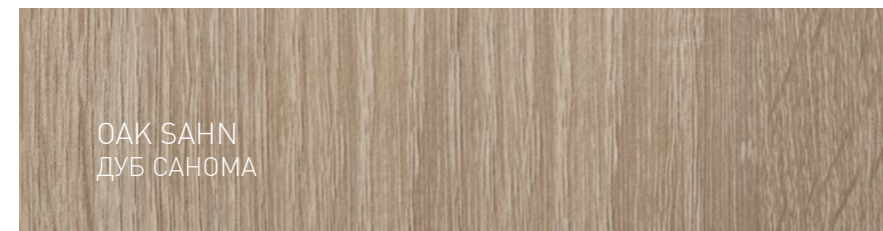
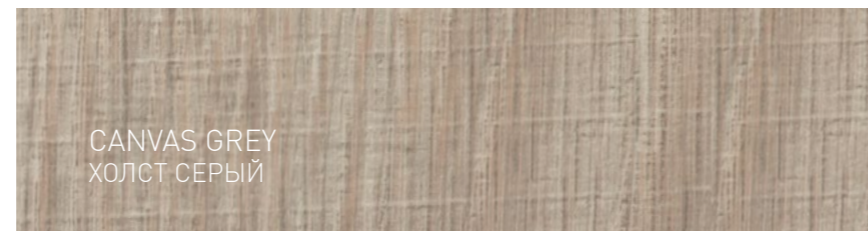
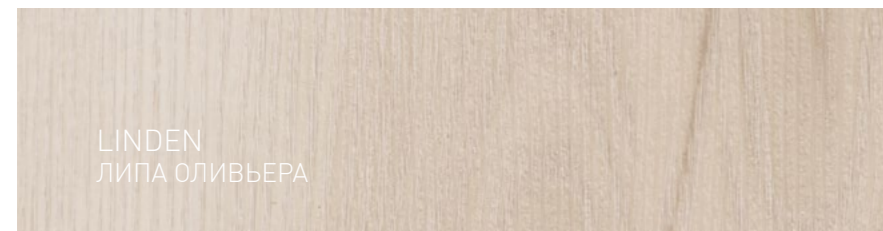
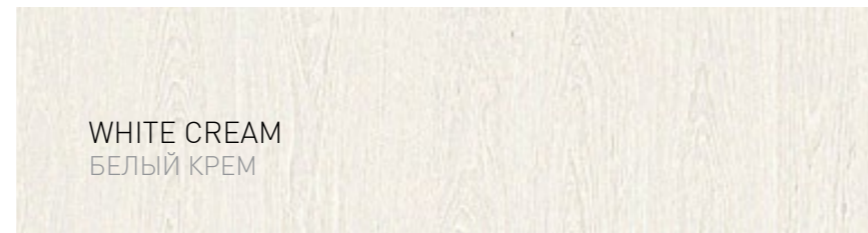

Палитра древесных декоров 3D экопластик

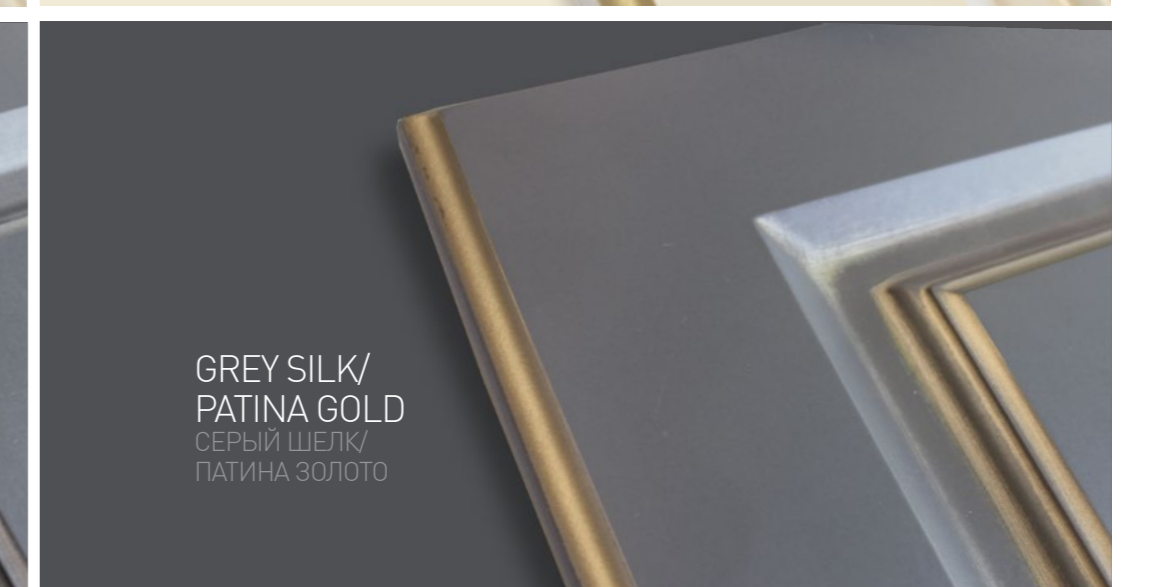
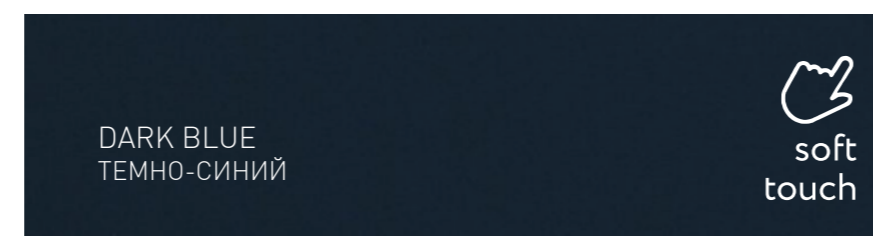
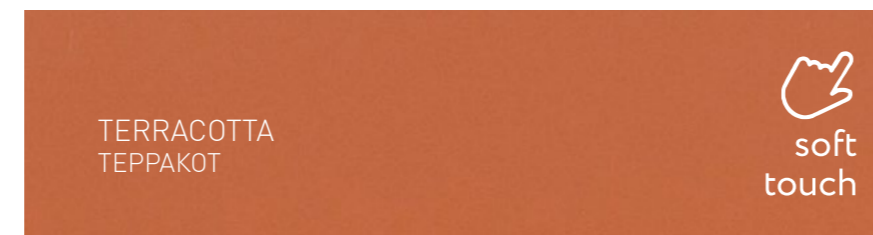
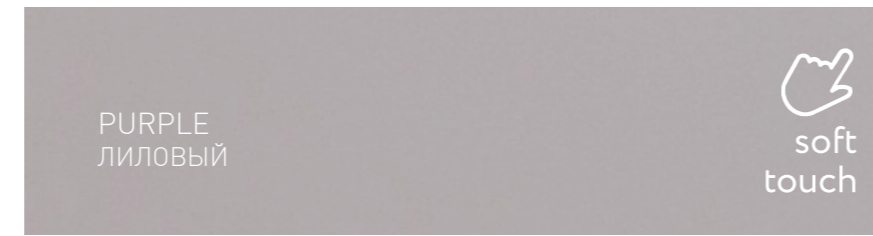
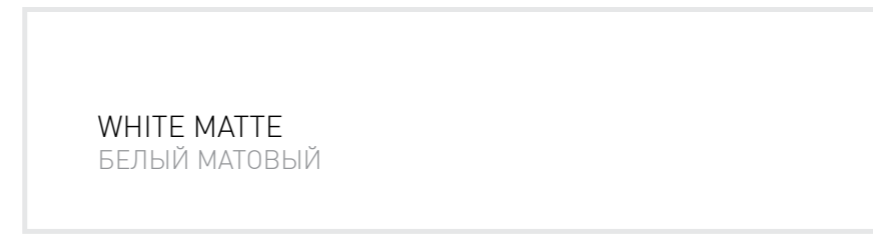
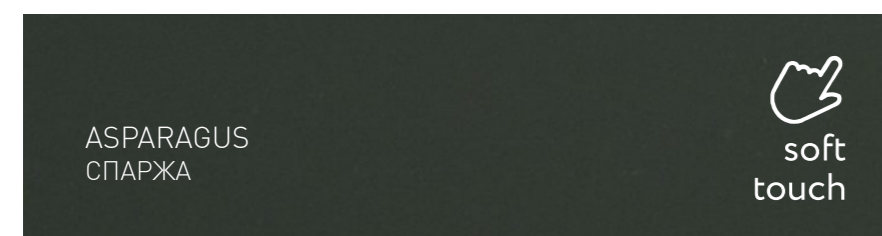
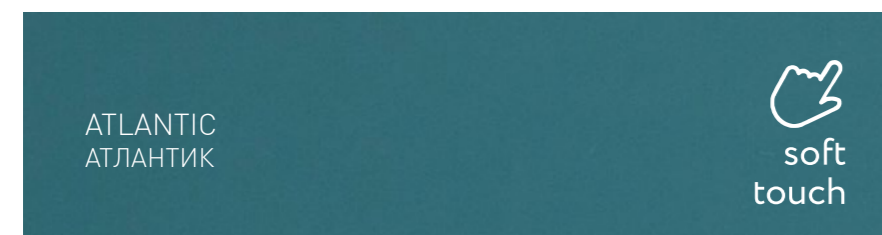
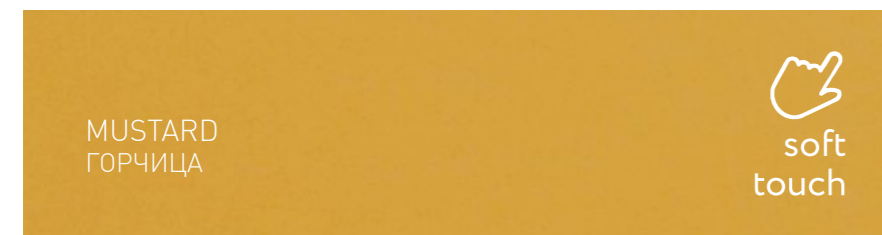
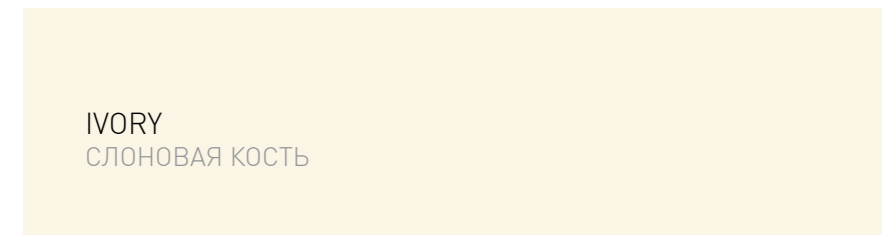

Палитра в эмали

Палитра RAL



RAL

Палитра NCS\*



NCS  
Natural Color System®

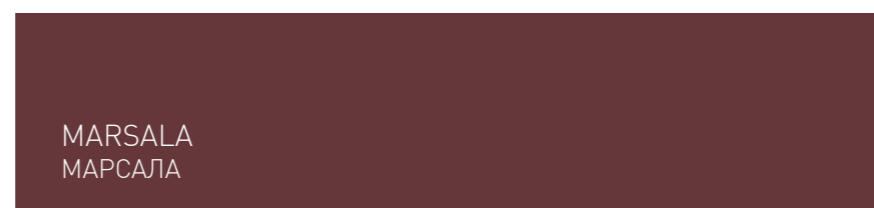
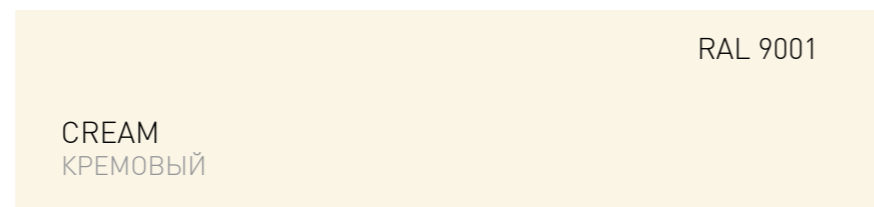
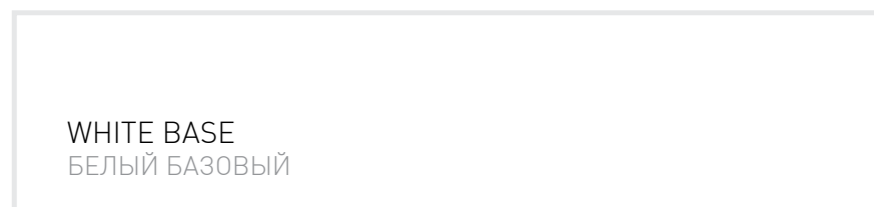

При выборе цвета по RAL и NCS рекомендуем заказать предварительный выкрас для согласования с заказчиком и учитывать, что цена увеличится на материал + 10% к цене цветной эмали, кроме White base

Цвет White base не колерованный

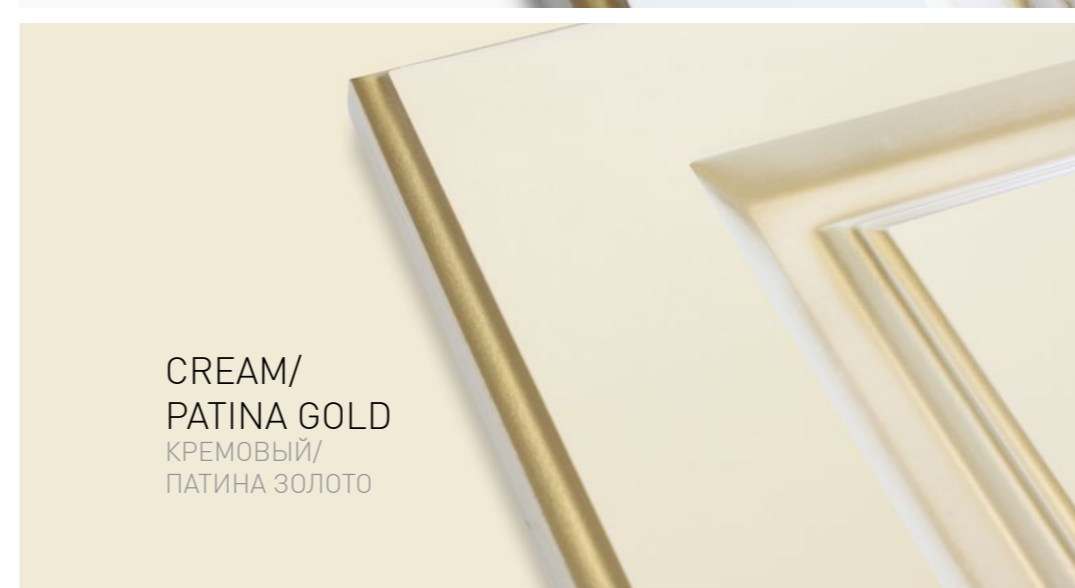

 WHITE BASE (НЕКОЛЕРОВАННЫЙ) БЕЛЫЙ БАЗОВЫЙ	Профиль Flat  Белый матовый	Профиль Fusion  Белый матовый	 WHITE MATTE БЕЛЫЙ МАТОВЫЙ	Профиль Flat  Белый матовый	Профиль Fusion  Белый матовый	 GOLD ЗОЛОТО	Профиль C  Дуб белый	Профиль Flat  Дуб белый	Профиль Fusion  Дуб белый	 OAK SAHN ДУБ САНОМА	Профиль C  Дуб кантри	Профиль Flat  Дуб кантри	Профиль Fusion  Дуб белый
 CREAM (ПО RAL 9001) КРЕМОВЫЙ	Профиль C  Слоновая кость	Профиль Fusion  Слоновая кость	аналог RAL 9001  IVORY СЛОНОВАЯ КОСТЬ	Профиль C  Слоновая кость	Профиль Fusion  Слоновая кость	 LINDEN ЛИПА ОЛИВЬЕРА	Профиль C  Дуб дымчатый	Профиль Flat  Дуб дымчатый	Профиль Fusion  Дуб дымчатый	 CANVAS GREY ХОЛСТ СЕРЫЙ	Профиль C  Дуб неаполь	Профиль Flat  Дуб неаполь	Профиль Fusion  Дуб белый
 BASALT GREY БАЗАЛТ СЕРЫЙ	Профиль C  Серый шелк	Профиль Fusion  Серый шелк	 GREY SILK СЕРЫЙ ШЕЛК	Профиль C  Серый шелк	Профиль Fusion  Серый шелк	 WHITE CREAM БЕЛЫЙ КРЕМ	Профиль C  Дуб белый	Профиль Flat  Дуб белый	Профиль Fusion  Дуб белый	 WHITE PEARL БЕЛЫЙ ЖЕМЧУГ	Профиль C  Дуб белый	Профиль Flat  Дуб белый	Профиль Fusion  Дуб белый
			 TABACCO ВЕНГЕ ТАБАККО			 TEAK ТИКОВОЕ ДЕРЕВО	Профиль C  Венге темный	Профиль Flat  Венге темный	Профиль Fusion  Венге темный	 GREY SILK/ PATINA SILVER СЕРЫЙ ШЕЛК/ ПАТИНА СЕРЕБРО			

 WHITE CREAM/ PATINA SILVER БЕЛЫЙ КРЕМ/ ПАТИНА СЕРЕБРО	Профиль C  Дуб белый/ патина серебро	Профиль Flat  Дуб белый/ патина серебро	Профиль Fusion  Дуб белый/ патина серебро	 WHITE CREAM/ PATINA GOLD БЕЛЫЙ КРЕМ/ ПАТИНА ЗОЛОТО	Профиль C  Дуб белый/ патина золото	Профиль Flat  Дуб белый/ патина золото	Профиль Fusion  Дуб белый/ патина золото	 WHITE MATTE/ PATINA SILVER БЕЛЫЙ МАТОВЫЙ/ ПАТИНА СЕРЕБРО	Профиль Flat  Белый матовый/ -	Профиль Fusion  Белый матовый/ -	 WHITE MATTE/ PATINA GOLD БЕЛЫЙ МАТОВЫЙ/ ПАТИНА ЗОЛОТО	Профиль Flat  Белый матовый/ -	Профиль Fusion  Белый матовый/ -	 IVORY/ PATINA SILVER СЛОНОВАЯ КОСТЬ/ ПАТИНА СЕРЕБРО	Профиль Flat  Слоновая кость/ -	Профиль Fusion  Слоновая кость/ -
 ARBOLEDO OAK/ PATINA GOLD ДУБ АРБОЛЕДО/ ПАТИНА ЗОЛОТО		Профиль Flat  Орех благородный/ патина золото	Профиль Fusion  Орех благородный/ патина золото	 WHITE CREAM/ PATINA BEIGE БЕЛЫЙ КРЕМ/ ПАТИНА БЕЖЕВАЯ	Профиль C  Дуб белый/ патина бежевая	Профиль Flat  Дуб белый/ патина бежевая	Профиль Fusion  Дуб белый/ патина бежевая	 WHITE MATTE/ PATINA BEIGE БЕЛЫЙ МАТОВЫЙ/ ПАТИНА БЕЖЕВАЯ	Профиль Flat  Белый матовый/ -	Профиль Fusion  Белый матовый/ -	 IVORY/ PATINA BEIGE СЛОНОВАЯ КОСТЬ/ ПАТИНА БЕЖЕВАЯ	Профиль Flat  Слоновая кость/ -	Профиль Fusion  Слоновая кость/ -			
 TABACCO/ PATINA SILVER ВЕНГЕ ТАБАККО/ ПАТИНА СЕРЕБРО	Профиль C  Дуб серый/ патина серебро	Профиль Flat  Дуб серый/ патина серебро	Профиль Fusion  Дуб серый/ патина серебро	 ARBOLEDO OAK/ PATINA BROWN ДУБ АРБОЛЕДО/ ПАТИНА КОРИЧНЕВАЯ		Профиль Flat  Орех благородный/ патина коричневая	Профиль Fusion  Орех благородный/ патина коричневая	 WHITE MATTE/ PATINA GOLD БЕЛЫЙ МАТОВЫЙ/ ПАТИНА ЗОЛОТО	Профиль Flat  Белый матовый/ -	Профиль Fusion  Белый матовый/ -	 IVORY/ PATINA GOLD СЛОНОВАЯ КОСТЬ/ ПАТИНА ЗОЛОТО	Профиль Flat  Слоновая кость/ -	Профиль Fusion  Слоновая кость/ -			
 GREY SILK/ PATINA SILVER СЕРЫЙ ШЕЛК/ ПАТИНА СЕРЕБРО				 GREY SILK/ PATINA GOLD СЕРЫЙ ШЕЛК/ ПАТИНА ЗОЛОТО					Профиль Flat  Серый шелк/ -	Профиль Fusion  Серый шелк/ -						

Матрица соответствий цвета полотна и профиля | для коллекции раздвижных дверей COLOR STORIES на основе системы SLIM LINE

Профиль SLIM LINE    Профиль SLIM LINE



Серебро матовое    Белый глянец



Черный матовый    Шампань матовая

Древесная палитра полотна – 3D-экопластика



WHITE CREAM БЕЛЫЙ КРЕМ    WHITE PEARL БЕЛЫЙ ЖЕМЧУГ    GOLD ЗОЛОТО

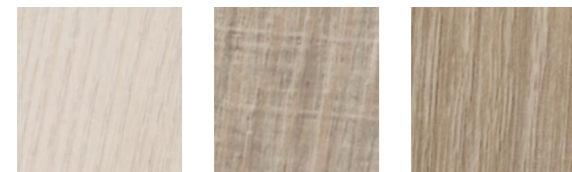

LINDEN ЛИПА ОЛИВЬЕРА    CANVAS GREY ХОЛСТ СЕРЫЙ    OAK SAHN ДУБ САНОМА

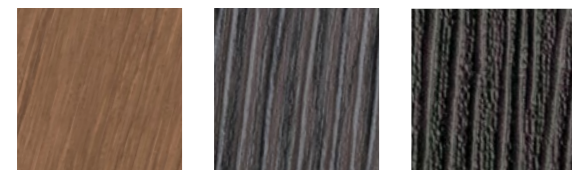

ARBOLEDO OAK ДУБ АРБОЛЕДО    TABACCO ВЕНГЕ ТАБАККО    TEAK ТИКОВОЕ ДЕРЕВО

Профиль SLIM LINE    Профиль SLIM LINE

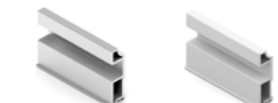

Серебро матовое    Белый глянец

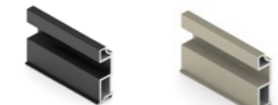

Черный матовый    Шампань матовая

Однотонная палитра полотна – 3D-экопластика

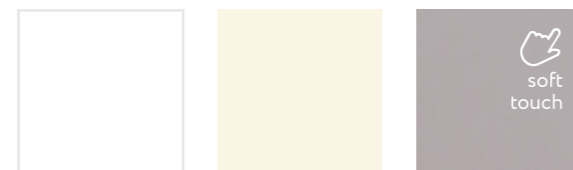

WHITE MATTE БЕЛЫЙ МАТОВЫЙ    IVORY СЛОНОВАЯ КОСТЬ    PURPLE ЛИЛОВЫЙ

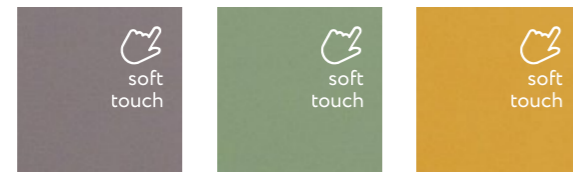

LILAC СИРЕНЬ    HACKS ХАКИ    MUSTARD ГОРЧИЦА

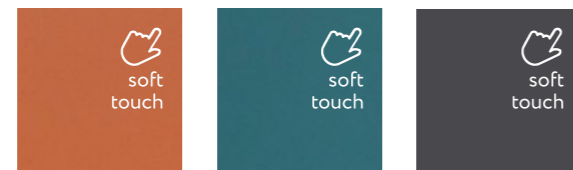

TERRACOTTA ТЕРРАКОТ    ATLANTIC АТЛАНТИК    GREY SILK СЕРЫЙ ШЕЛК

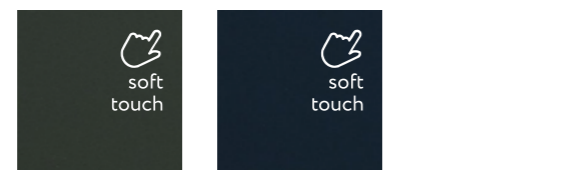

ASPARAGUS СПАРЖА    DARK BLUE ТЕМНО-СИНИЙ

Профиль SLIM LINE    Профиль SLIM LINE



Серебро матовое    Белый глянец

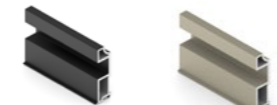

Черный матовый    Шампань матовая

Палитра полотна в эмали

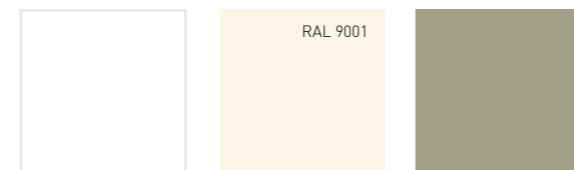

WHITE BASE БЕЛЫЙ БАЗОВЫЙ    CREAM КРЕМОВЫЙ    OLIVA ОЛИВА



YELLOW ЖЕЛТЫЙ    MAGHREB МАГРИБ    MOUSSE МУСС



SAGE СЕЙДЖ    MARINA МАРИНА    NIGHT НАЙТ



MARSALA МАРСАЛА    BASALT GREY БАЗАЛТ СЕРЫЙ    GRIGIO ГРИДЖИО



BLACK NIGHT (БЛЕК НАЙТ)

Матрица соответствий цвета полотна и профиля с патиной

Профиль SLIM LINE    Профиль SLIM LINE



Серебро матовое/ –    Белый глянец/ –



Черный матовый/ –    Шампань матовая/ –

Цветовая палитра патинации полотна

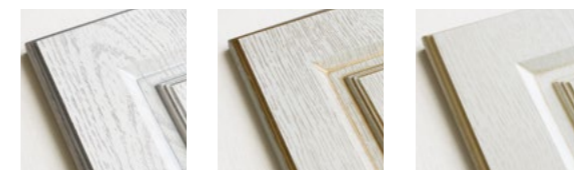

WHITE CREAM/ PATINA SILVER БЕЛЫЙ КРЕМ/ ПАТИНА СЕРЕБРО    WHITE CREAM/ PATINA GOLD БЕЛЫЙ КРЕМ/ ПАТИНА ЗОЛОТО    WHITE CREAM/ PATINA BEIGE БЕЛЫЙ КРЕМ/ ПАТИНА БЕЖЕВАЯ



TABACCO/ PATINA SILVER ВЕНГЕ ТАБАККО/ ПАТИНА СЕРЕБРО    ARBOLEDO OAK/ PATINA BROWN ДУБ АРБОЛЕДО/ ПАТИНА КОРИЧНЕВАЯ    ARBOLEDO OAK/ PATINA GOLD ДУБ АРБОЛЕДО/ ПАТИНА ЗОЛОТО

Профиль SLIM LINE    Профиль SLIM LINE



Серебро матовое/ –    Белый глянец/ –



Черный матовый/ –    Шампань матовая/ –

Цветовая палитра патинации полотна



WHITE MATTE/ PATINA SILVER БЕЛЫЙ МАТОВЫЙ/ ПАТИНА СЕРЕБРО    WHITE MATTE/ PATINA BEIGE БЕЛЫЙ МАТОВЫЙ/ ПАТИНА БЕЖЕВАЯ    WHITE MATTE/ PATINA GOLD БЕЛЫЙ МАТОВЫЙ/ ПАТИНА ЗОЛОТО

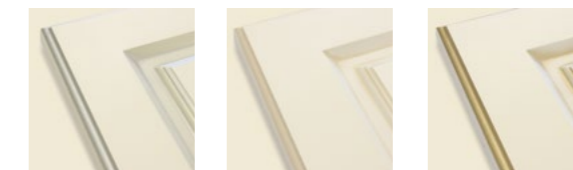

IVORY/ PATINA SILVER СЛОНОВАЯ КОСТЬ/ ПАТИНА СЕРЕБРО    IVORY/ PATINA BEIGE СЛОНОВАЯ КОСТЬ/ ПАТИНА БЕЖЕВАЯ    IVORY/ PATINA GOLD СЛОНОВАЯ КОСТЬ/ ПАТИНА ЗОЛОТО

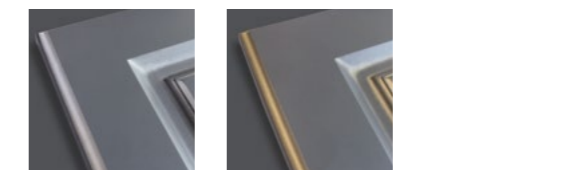

GREY SILK/ PATINA SILVER СЕРЫЙ ШЕЛК/ ПАТИНА СЕРЕБРО    GREY SILK/ PATINA GOLD СЕРЫЙ ШЕЛК/ ПАТИНА ЗОЛОТО

Профиль SLIM LINE    Профиль SLIM LINE



Серебро матовое/ –    Белый глянец/ –



Черный матовый/ –    Шампань матовая/ –

Патинация эмали



WHITE BASE/ PATINA SILVER БЕЛЫЙ БАЗОВЫЙ/ ПАТИНА СЕРЕБРО    WHITE BASE/ PATINA BEIGE БЕЛЫЙ БАЗОВЫЙ/ ПАТИНА БЕЖЕВАЯ    WHITE BASE/ PATINA GOLD БЕЛЫЙ БАЗОВЫЙ/ ПАТИНА ЗОЛОТО



CREAM/ PATINA SILVER КРЕМОВЫЙ/ ПАТИНА СЕРЕБРО    CREAM/ PATINA BEIGE КРЕМОВЫЙ/ ПАТИНА БЕЖЕВАЯ    CREAM/ PATINA GOLD КРЕМОВЫЙ/ ПАТИНА ЗОЛОТО

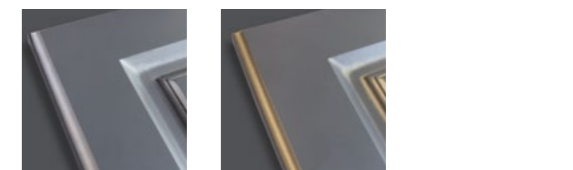

BASALT GREY/ PATINA SILVER БАЗАЛТ СЕРЫЙ/ ПАТИНА СЕРЕБРО    BASALT GREY/ PATINA GOLD БАЗАЛТ СЕРЫЙ/ ПАТИНА ЗОЛОТО

## Зеркала и стекла

### Варианты наполнения

- Зеркало 4 мм (с серебряным отражающим покрытием)
- Зеркало сатинат 4 мм (матированное химическим травлением поверхности)
- Зеркало Bronze (Бронза) 4 мм (с бронзовым отражающим покрытием)
- Зеркало Bronze (Бронза) сатинат 4 мм
- Зеркало Grey (Серый) 4 мм
- Зеркало Grey (Серый) сатинат 4 мм
- Стекло 4 мм (прозрачное)
- Стекло сатинат 4 мм (матированное химическим травлением поверхности)
- Стекло Bronze (Бронза) 4 мм (прозрачное)
- Стекло Bronze (Бронза) сатинат 4 мм
- Стекло Grey (Серый) 4 мм
- Стекло Grey (Серый) сатинат 4 мм



Зеркало



Зеркало сатинат



Стекло



Стекло сатинат



Зеркало Bronze (Бронза)



Зеркало Bronze (Бронза) сатинат



Стекло Bronze (Бронза)



Стекло Bronze (Бронза) сатинат



Зеркало Grey (Серый)



Зеркало Grey (Серый) сатинат



Стекло Grey (Серый)



Стекло Grey (Серый) сатинат

По периметру витража выполнен фасет шириной 20–25 мм.

Стекла и зеркала покрыты специальной пленкой, повышающей их прочность и защищающей от осколков.

## Ручки

Врезные ручки только для двухсторонних дверей КДА. Врезаются непосредственно в полотно МДФ с тыльной стороны. 1000 мм – от нижней части двери до середины ручки.

Ручки устанавливаются по схеме:

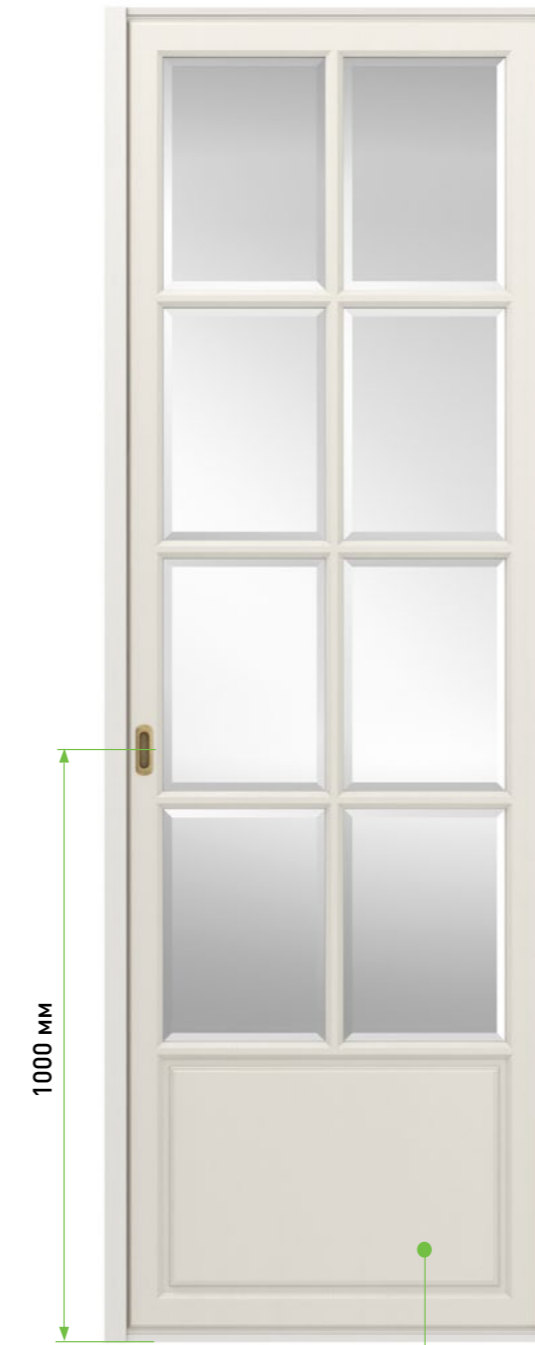

Тыльная сторона

### Варианты ручек

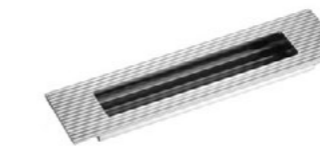

1176160MP02  
Ручка врезная, современная классика, глянцевый хром 160 мм



43400096CR  
Ручка врезная, современная классика, глянцевый хром 96 мм



1176160MP11  
Ручка врезная, современная классика, глянцевое золото 160 мм



43400096ABM  
Ручка врезная, современная классика, старая бронза 96 мм

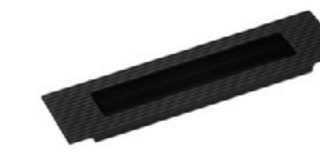

1176160MP24  
Ручка врезная, современная классика, черный 160 мм



43400096AL6  
Ручка врезная, современная классика, черный 96 мм



15.113.75.16  
Ручка врезная, старое серебро  
Видимый размер ручки, 15\*30\*90 мм



15.113.75.04  
Ручка врезная, старая бронза  
Видимый размер ручки, 15\*30\*90 мм



Размеры дверей серии Avignon (Авиньон)

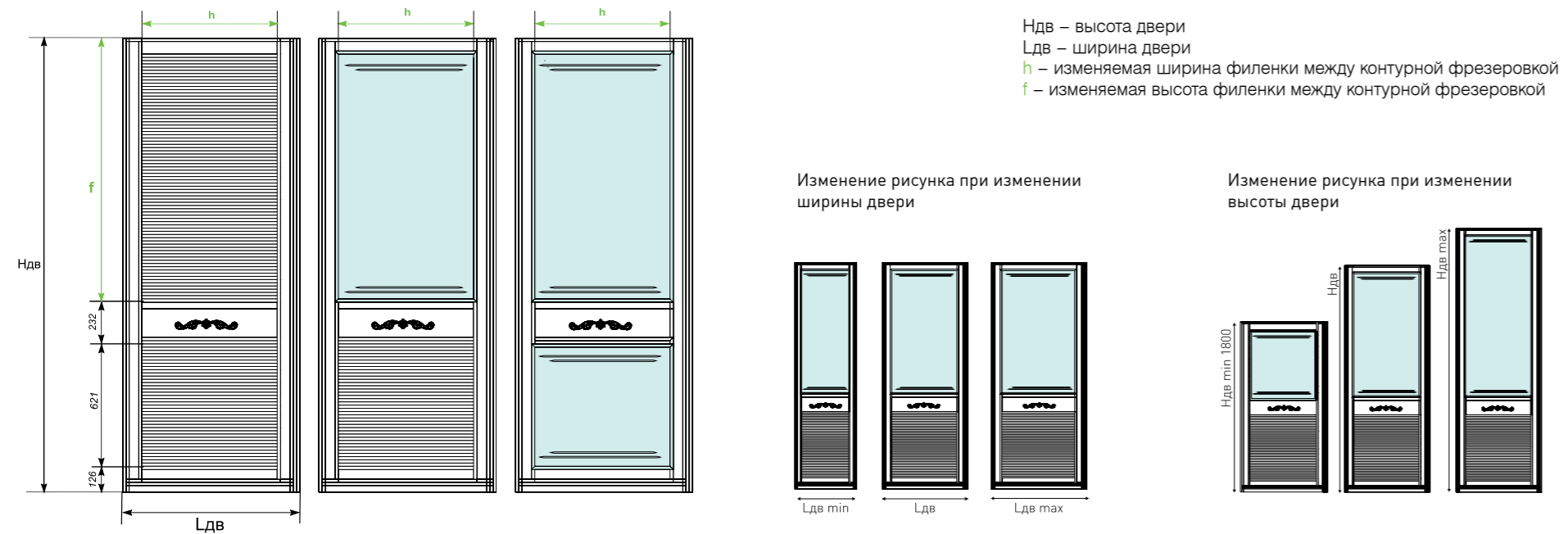

Обработка стекла/зеркала

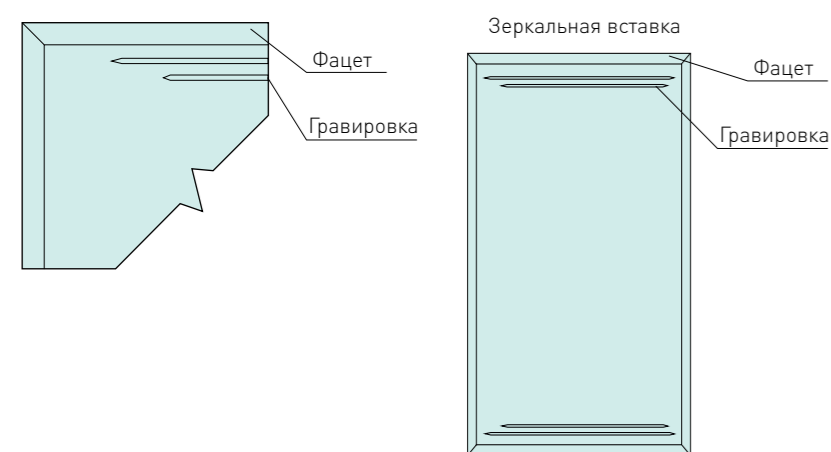

Линии на зеркале выполнены методом полированной гравировки.  
 Толщина линии - 6 мм.  
 По периметру стекла выполнен фацет шириной 20 мм.

Барельефный элемент

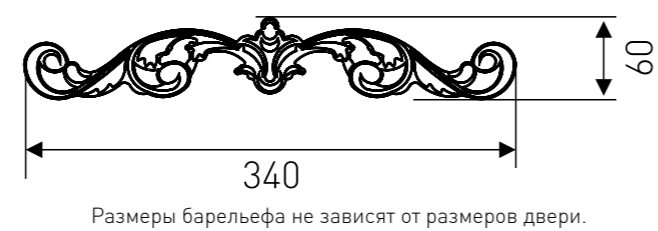

Размеры дверей Yvoire (Ивуар)

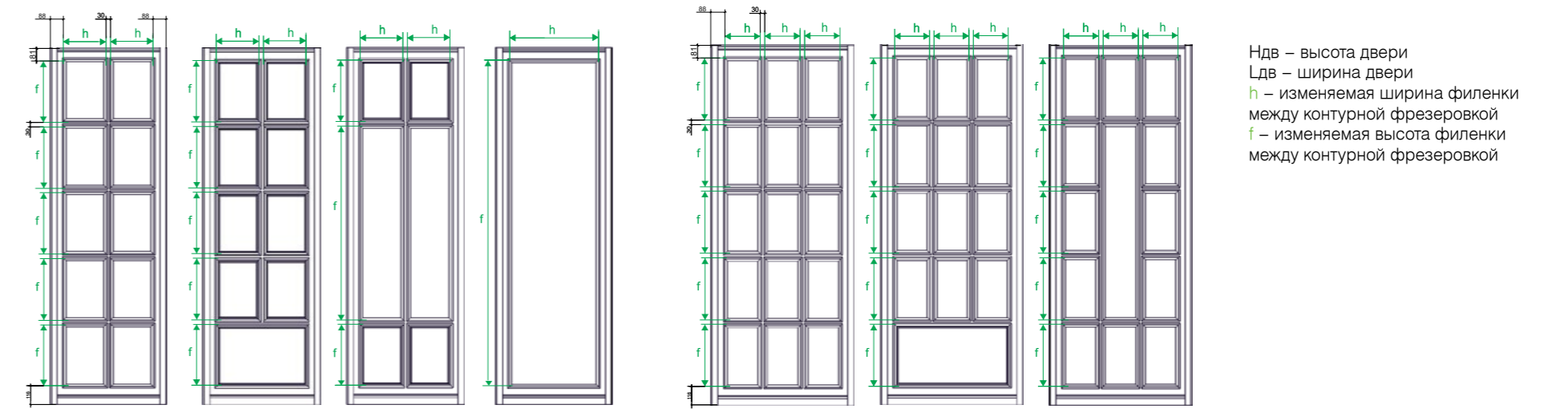

Изменение рисунка при изменении ширины двери

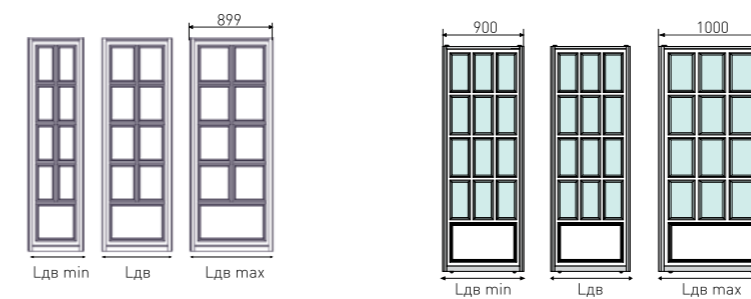

Изменение рисунка при изменении высоты двери

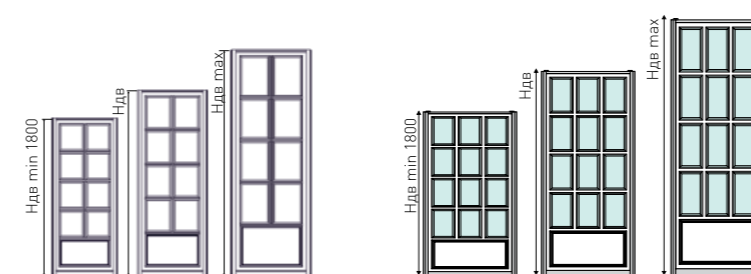

Количество вертикальных делений двери обусловлено шириной ее полотна.  
 При размере от 600 мм до 899 мм - 2 вертикальных деления.  
 При размере от 900 мм до 1000 мм - 3 вертикальных деления.

Обработка стекла/зеркала

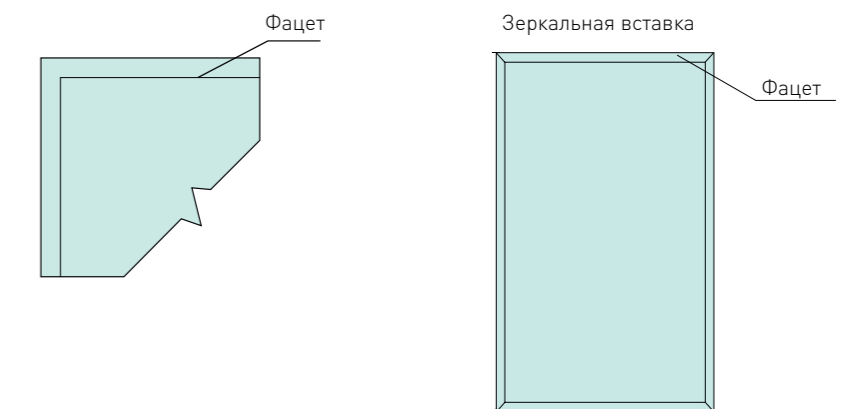

Периметр каждого фрагмента зеркала/стекла обрамляет фацет шириной 25 мм.

Размеры дверей Versailles (Версаль)

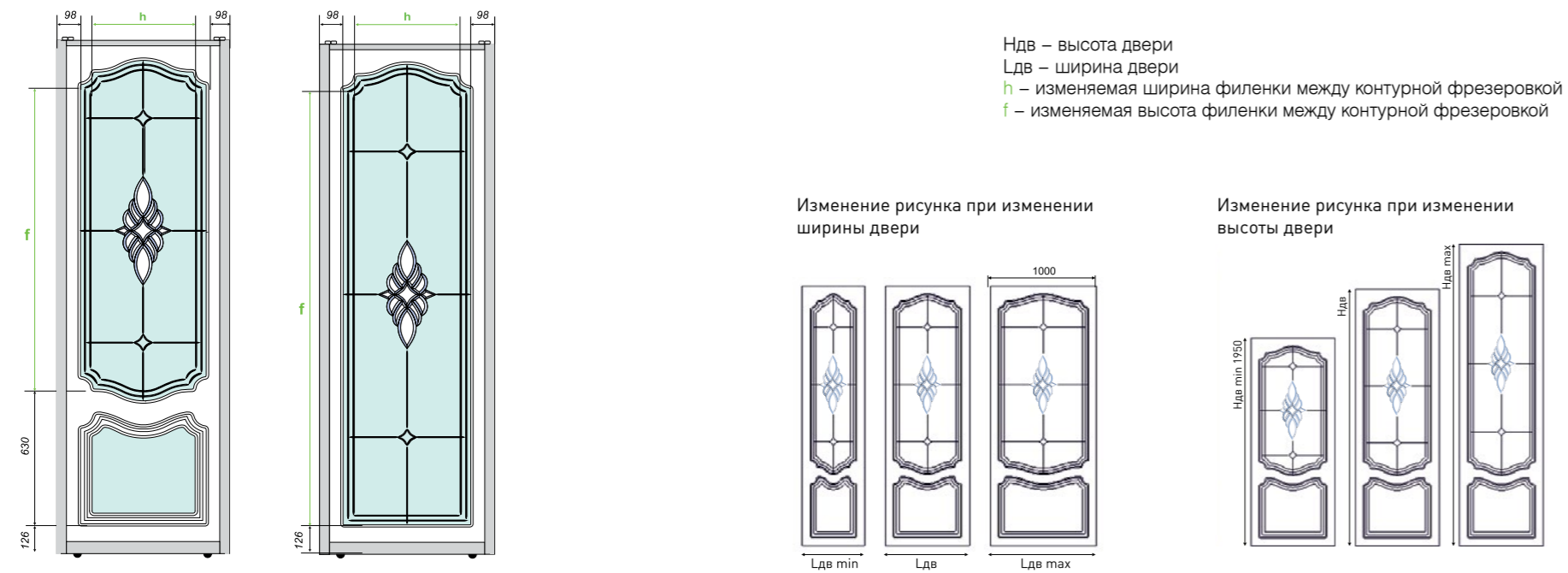

Обработка стекла/зеркала

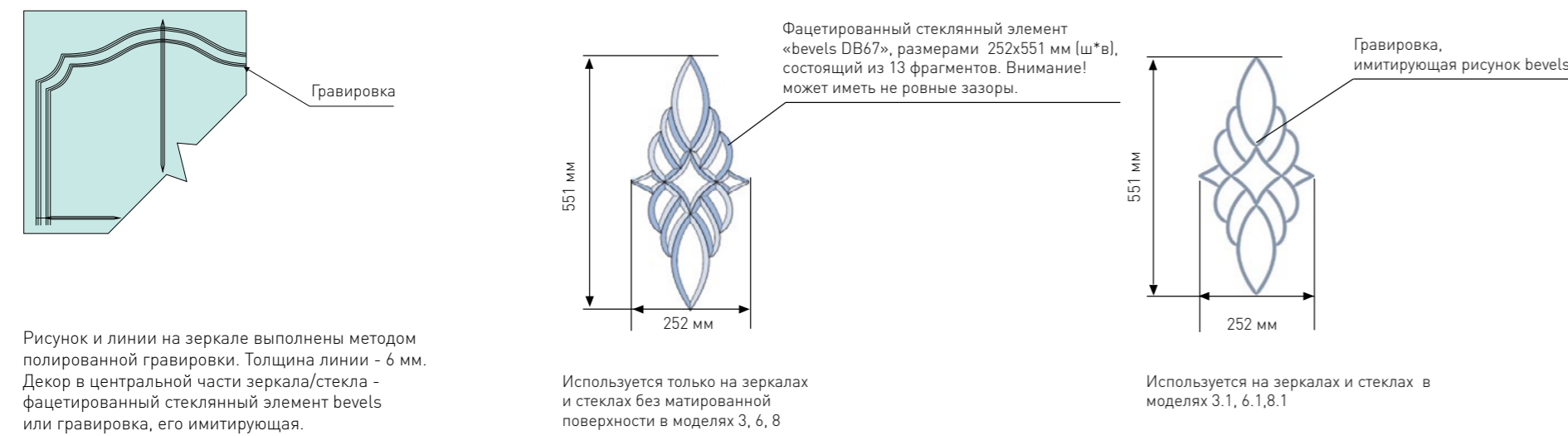

Размеры дверей серии Florence (Флоренция)

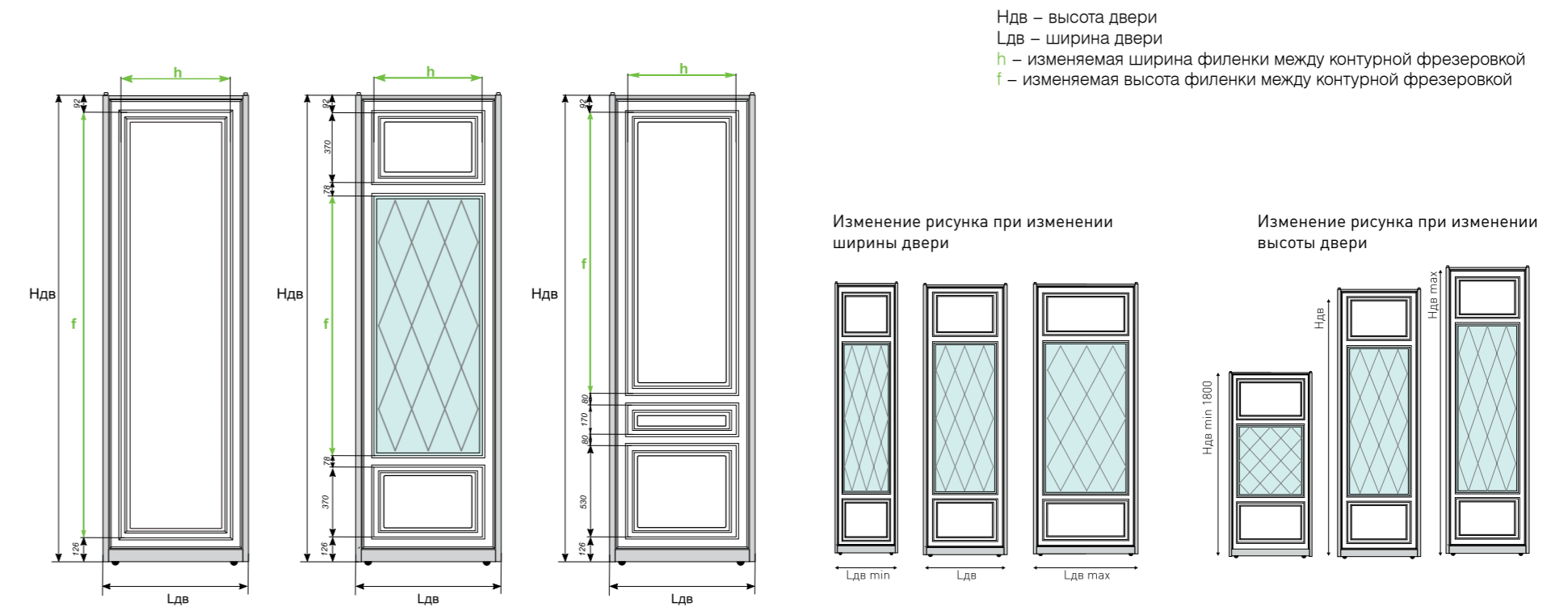

**i** От размеров полотна двери количество ромбов не зависит. Размеры ромбов меняются пропорционально увеличению/уменьшению ширины и/или высоты двери.

Обработка стекла/зеркала

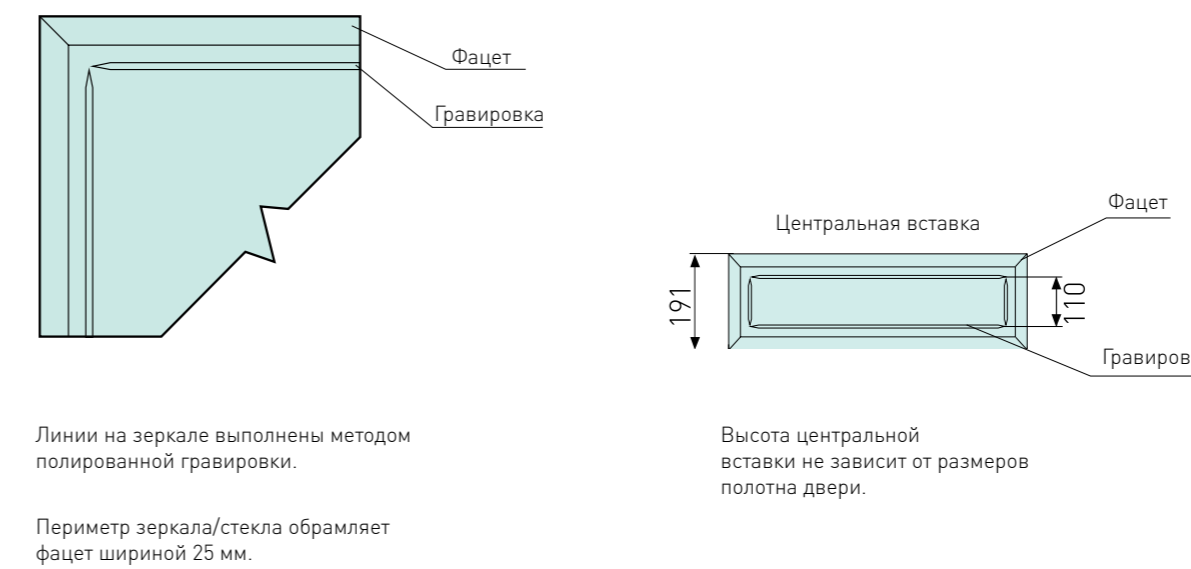

Размеры дверей серии Verona (Верона)

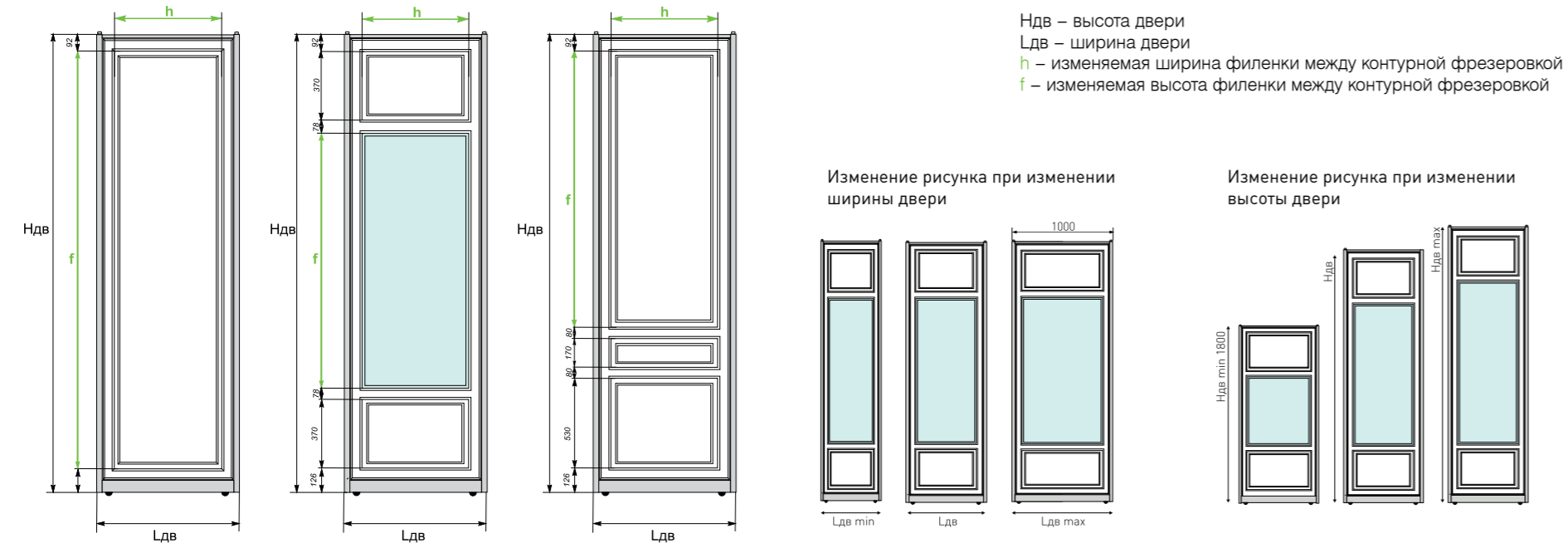

Обработка стекла/зеркала

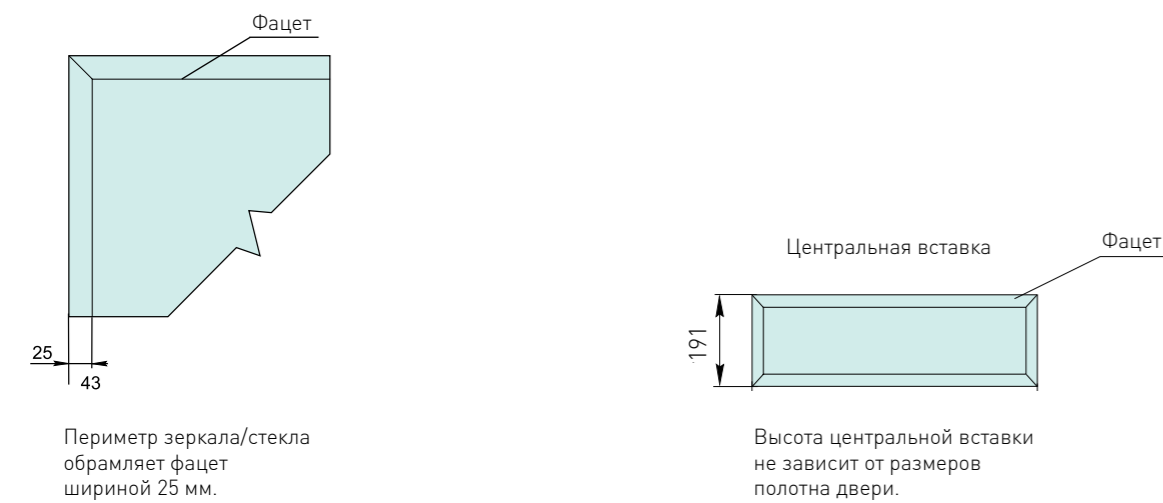

Размеры дверей серии Venice (Венеция)

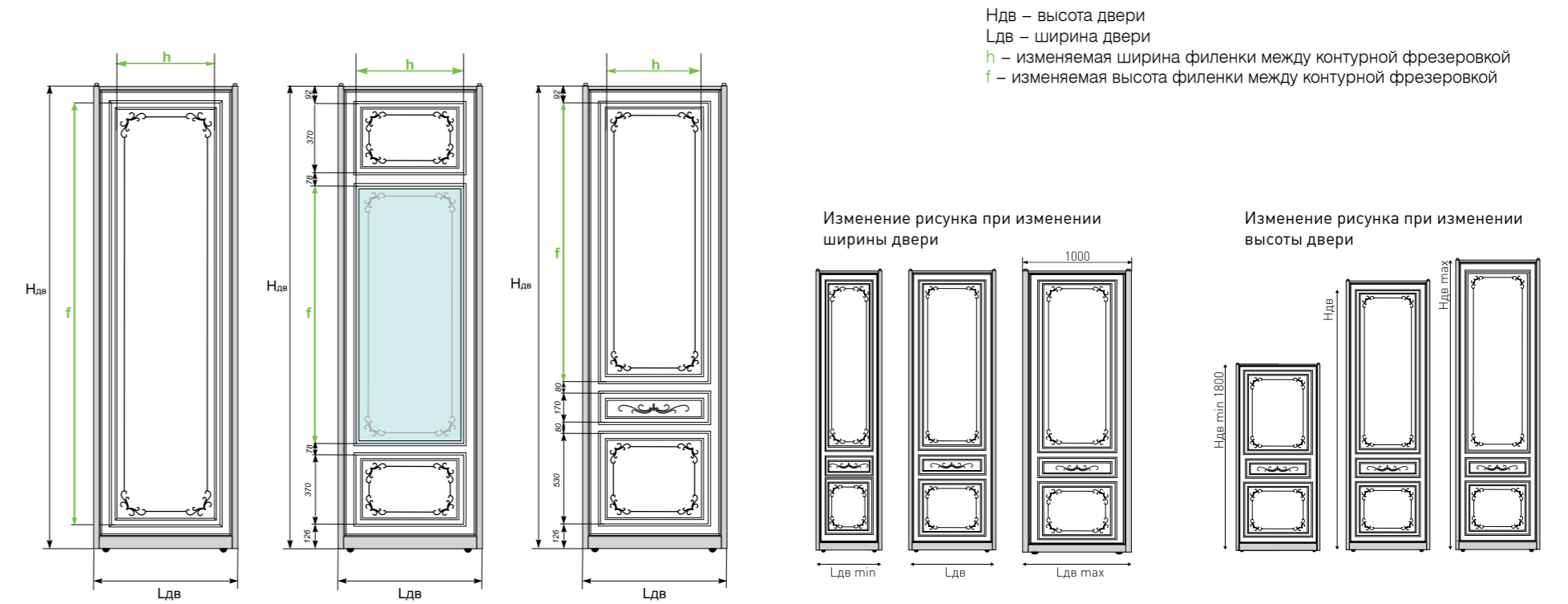

Обработка стекла/зеркала

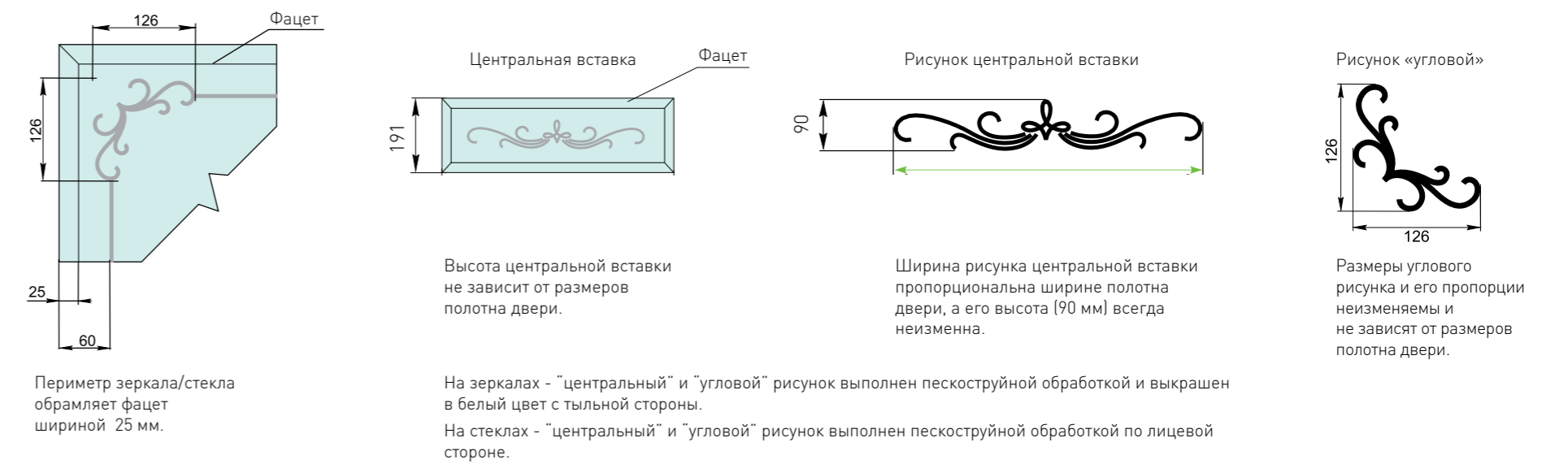

Конструктивные возможности

Конструктив для раздвижных дверей коллекций Италия и Франция

Схема односторонней двери



Схема двухсторонней двери



Конструктив для раздвижных дверей коллекций Color Stories

Схема односторонней двери

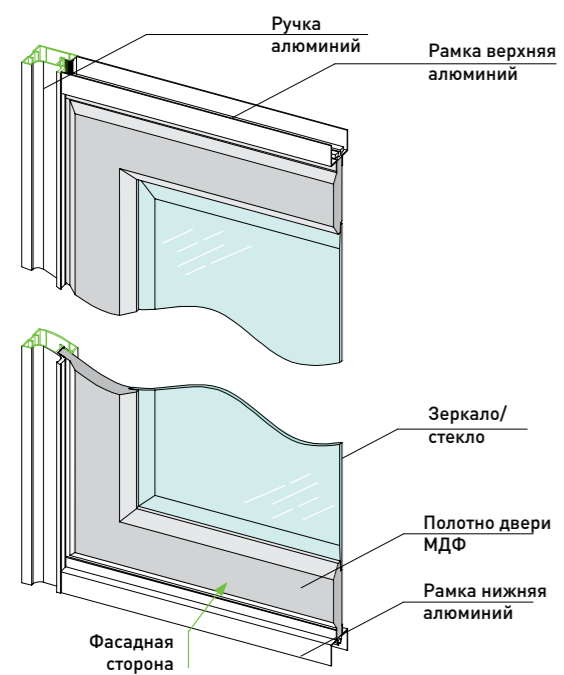
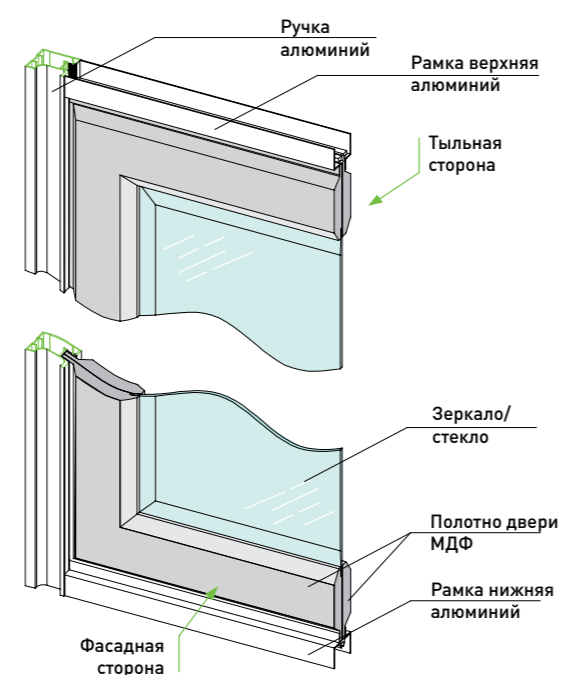
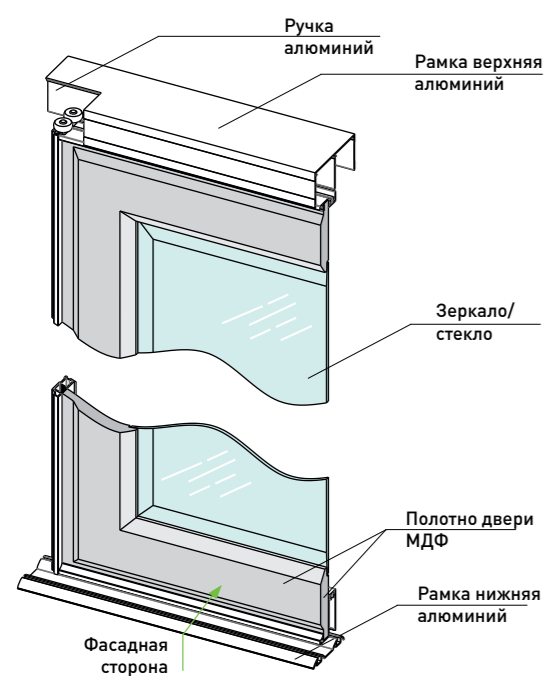

В двухсторонних дверях при выборе моделей с зеркалом используется вставка из двух зеркальных полотен, при выборе моделей со стеклом - вставка из одного стеклянного полотна.



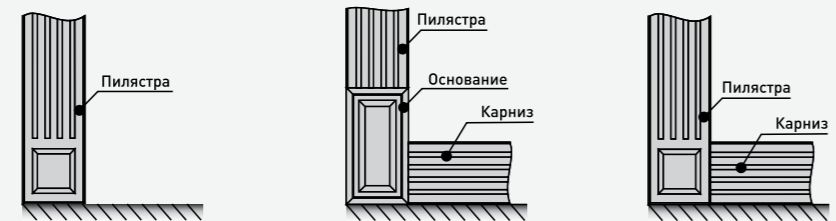
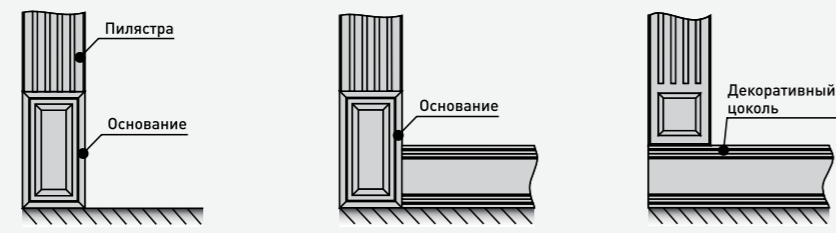
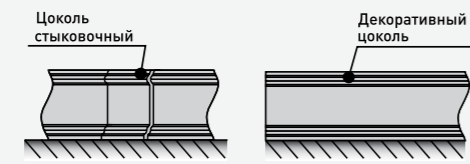
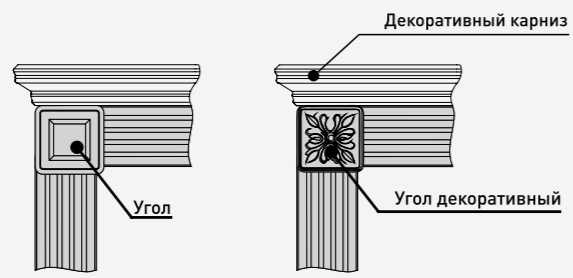
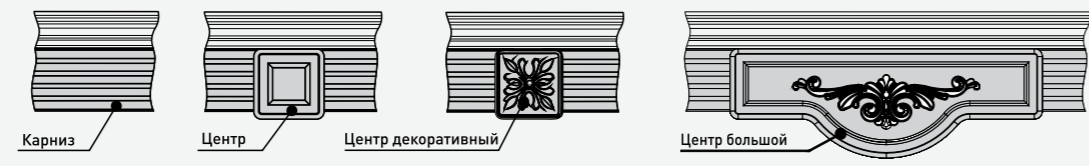
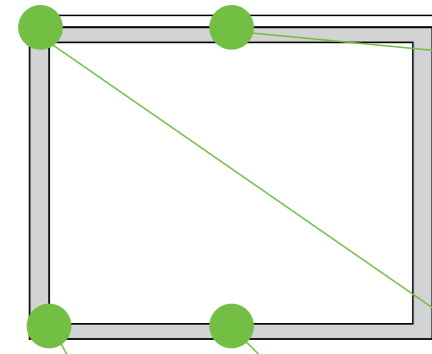

	Наименование	Размер	Артикул	Эмаль	3D экопластик
	Центр шкафа гладкий, 25 мм	70 мм x 70 мм	ЦШГ60-01	+	+
		90 мм x 90 мм	ЦШГ80-01	+	+
		110 мм x 110 мм	ЦШГ100-01	+	+
	Центр, 25 мм	70 мм x 70 мм	ЦШ60-02	+	+
		90 мм x 90 мм	ЦШ80-02	+	+
		110 мм x 110 мм	ЦШ100-02	+	+
	Центр декоративный, 25 мм	70 мм x 70 мм	ЦДШ60-02	+	+
		90 мм x 90 мм	ЦДШ80-02	+	+
		110 мм x 110 мм	ЦДШ100-02	+	+
	Центр большой, 25 мм	400 мм x 140 мм	ЦБШ80-02	+	+
		400 мм x 160 мм	ЦБШ100-02	+	+
	Основание гладкое, 25 мм	150 мм x 60 мм	ОГ60-01	+	+
		150 мм x 80 мм	ОГ80-01	+	+
		150 мм x 100 мм	ОГ100-01	+	+
	Основание, 25 мм	150 мм x 60 мм	О60-01	+	+
		150 мм x 80 мм	О80-01	+	+
		150 мм x 100 мм	О100-01	+	+
	Угол шкафа гладкий, 25 мм	70 мм x 70 мм	УШГ60-01	+	+
		90 мм x 90 мм	УШГ80-01	+	+
		110 мм x 110 мм	УШГ100-01	+	+
	Угол, 25 мм	70 мм x 70 мм	УШ60-03	+	+
		90 мм x 90 мм	УШ80-03	+	+
		110 мм x 110 мм	УШ100-03	+	+
	Угол декоративный, 25 мм	70 мм x 70 мм	УДШ60-03	+	+
		90 мм x 90 мм	УДШ80-03	+	+
		110 мм x 110 мм	УДШ100-03	+	+
	Угол пирамида, 25 мм	60 мм x 60 мм	CornR60-01	+	-
		80 мм x 80 мм	CornR80-01	+	-
		100 мм x 100 мм	CornR100-01	+	-
	Карниз, 16 мм Карниз, двухсторонний 16 мм	2700 мм x 60 мм	K60-01 K60-01./1+1	+	+
		2700 мм x 80 мм	K80-01 K80-01./1+1	+	+
		2700 мм x 100 мм	K100-01 K100-01./1+1	+	+
	Карниз декоративный, 25 мм	2700 мм x 80 мм	ДКМ80-01	+	+
	Цоколь стыковочный, 32 мм	80 мм x 60 мм	U.PI80-01	+	+
	Цоколь декоративный, 25 мм	2700 мм x 80 мм	ДЦ80-02	+	+
	Пиластра, 16 мм	2700 мм x 60 мм	П60-01	+	+
		2700 мм x 80 мм	П80-01	+	+
		2700 мм x 100 мм	П100-01	+	+

Карниз, 16 мм

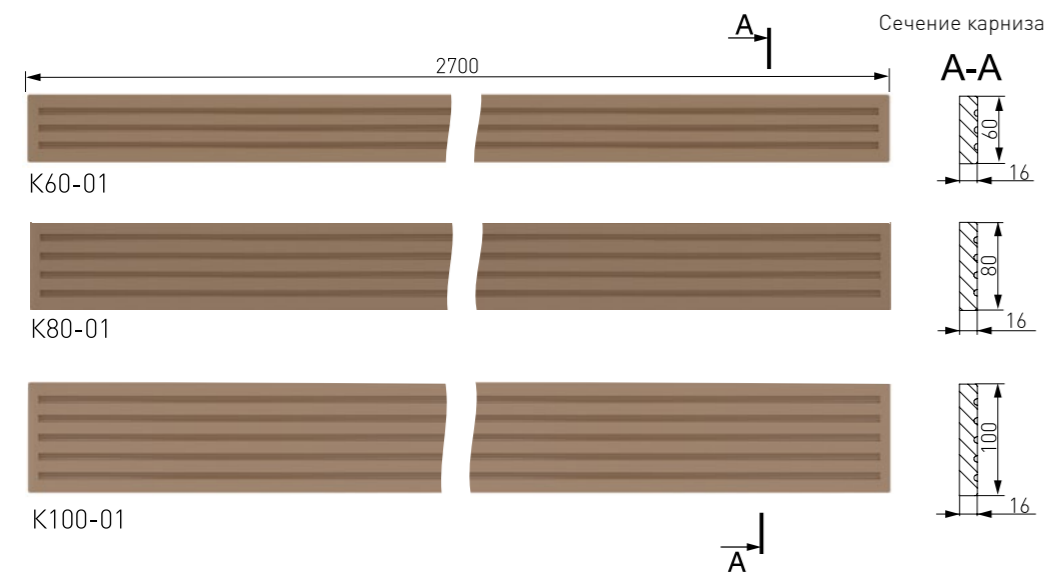

Пилястра, 16 мм

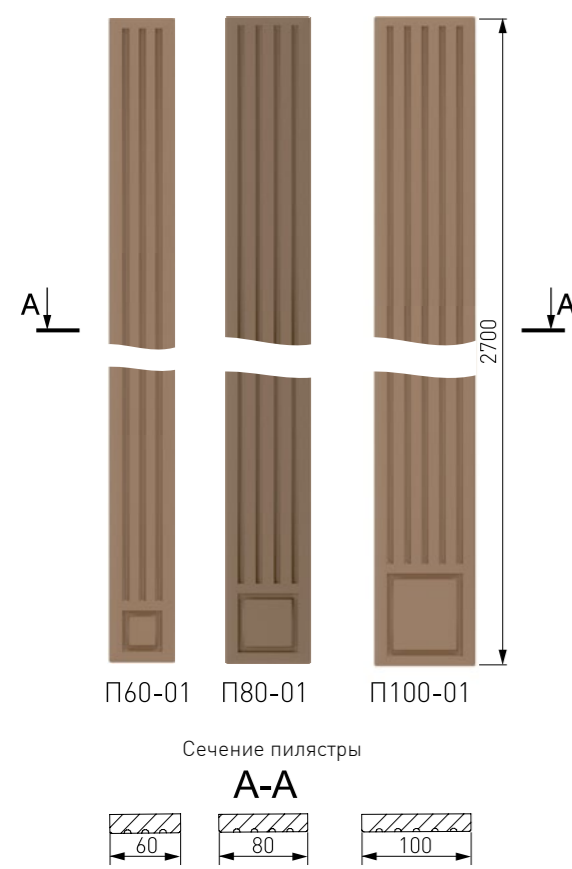

Карниз декоративный, 25 мм

Малый декоративный карниз, 25 мм



ДКМ80-01

Сечение карниза

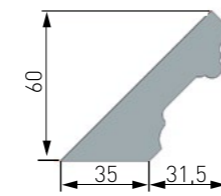

Цоколь декоративный, 25 мм



ДЦ80-02

Сечение цоколя декоративного

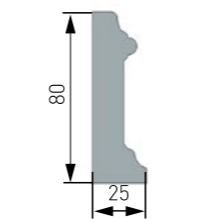

Цоколь стыковочный, 32 мм

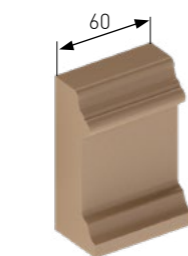

У.П180-01

Сечение цоколя декоративного

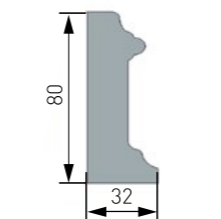

Дополнительные элементы

Чтобы ваши классические подвесные двери, закрепленные на стену, приобрели законченный вид, рекомендуем вам использовать специально предусмотренные для таких случаев дополнительные декоративные элементы, а именно: торцевую МДФ заглушку и карниз с креплением в размер.

Карниз с креплением для подвесной направляющей в размер, МДФ 16 мм

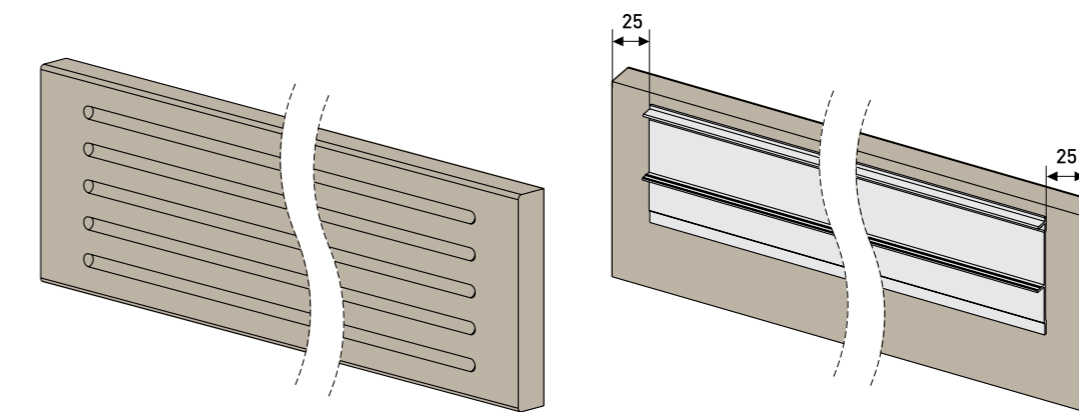

Фасадная сторона

Тыльная сторона

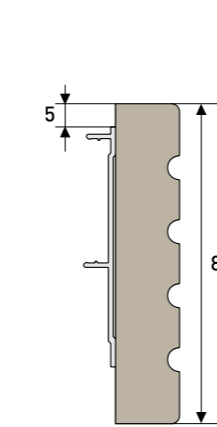

U.KPR80-01

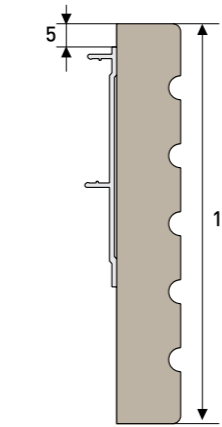

U.KPR100-01

Варианты. Вид сбоку

Наименование	Артикул	Размер
Карниз 80 мм с креплением для подвесной направляющей в размер, МДФ 16 мм	U.KPR80-01	(B)80 *(Ш)
Карниз 100 мм с креплением для подвесной направляющей в размер, МДФ 16 мм	U.KPR100-01	(B)100 *(Ш)

«Угол» (правый/левый) 25 мм

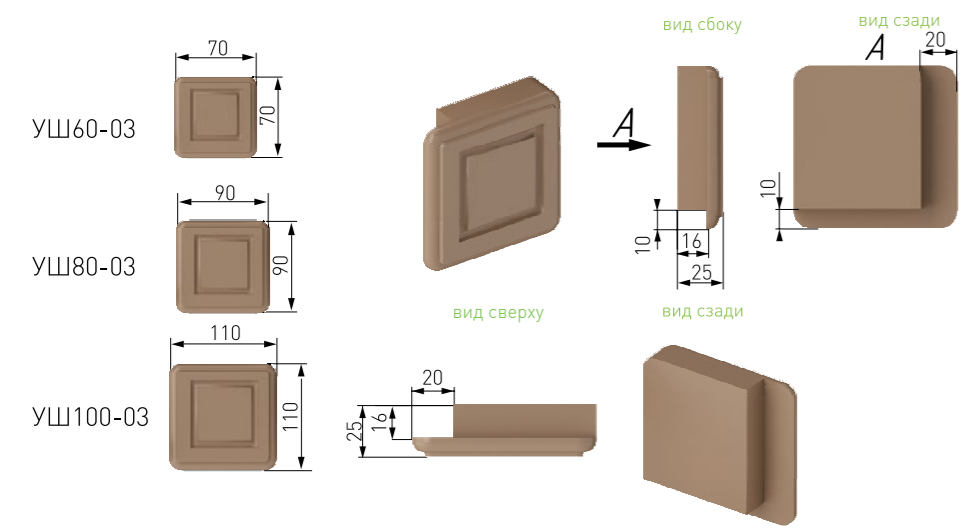

«Центр», 25 мм

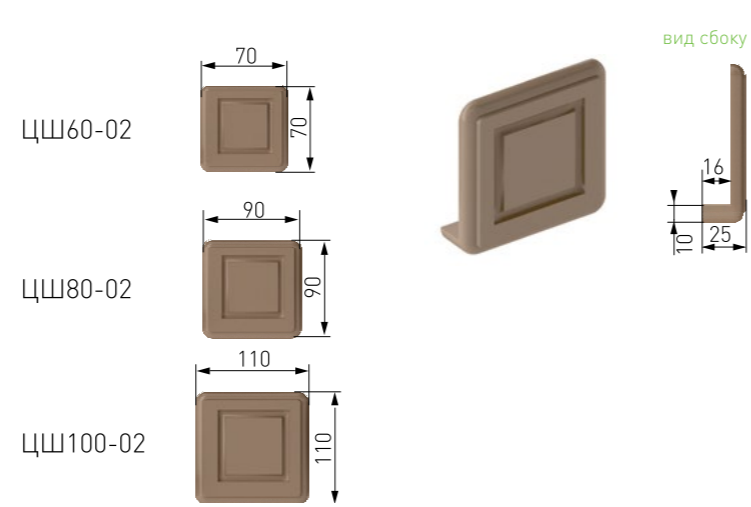

«Центр шкафа гладкий», 25 мм

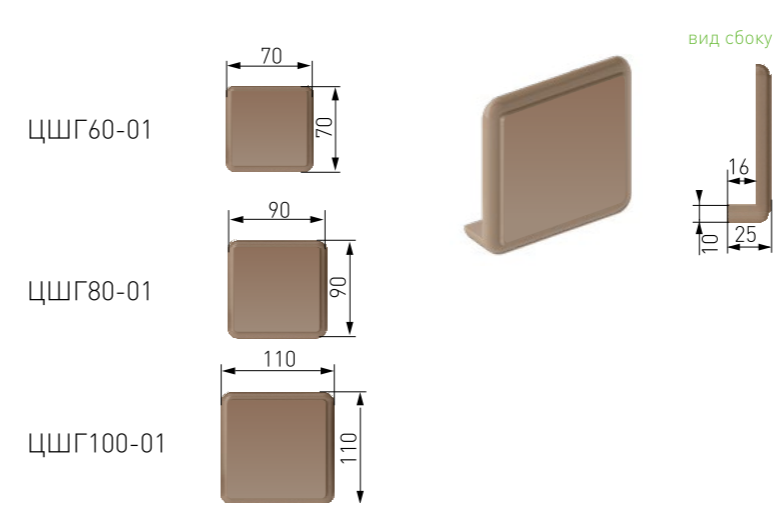

«Угол декоративный» (правый/левый) 25 мм

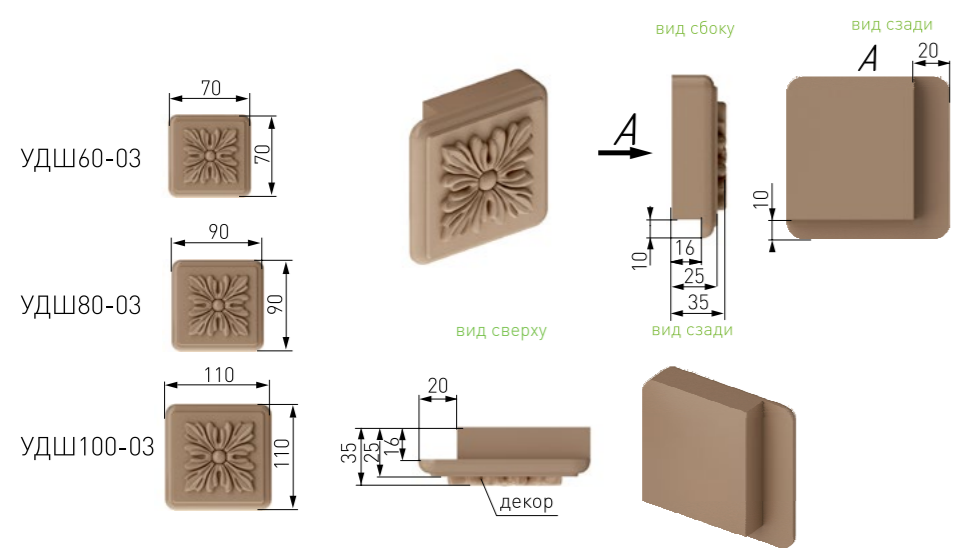

«Центр декоративный», 25 мм

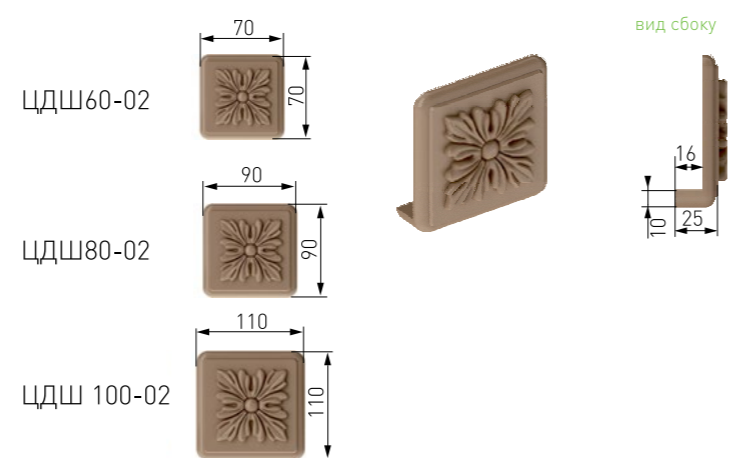

«Основание гладкое», 25 мм

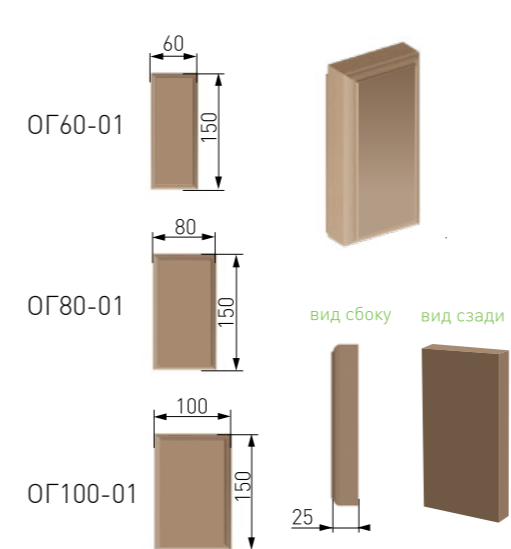

«Основание», 25 мм

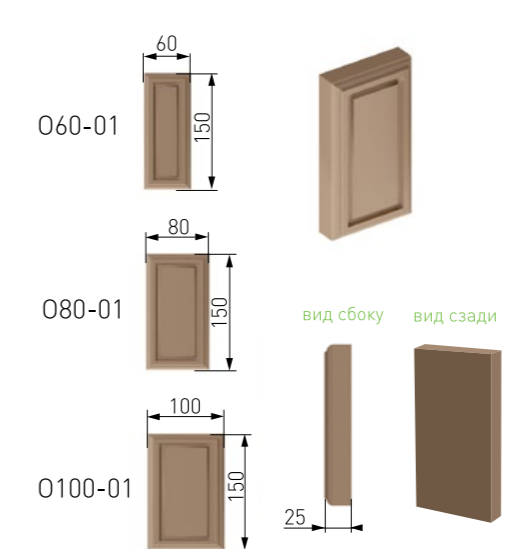

«Угол шкафа гладкий», 25 мм

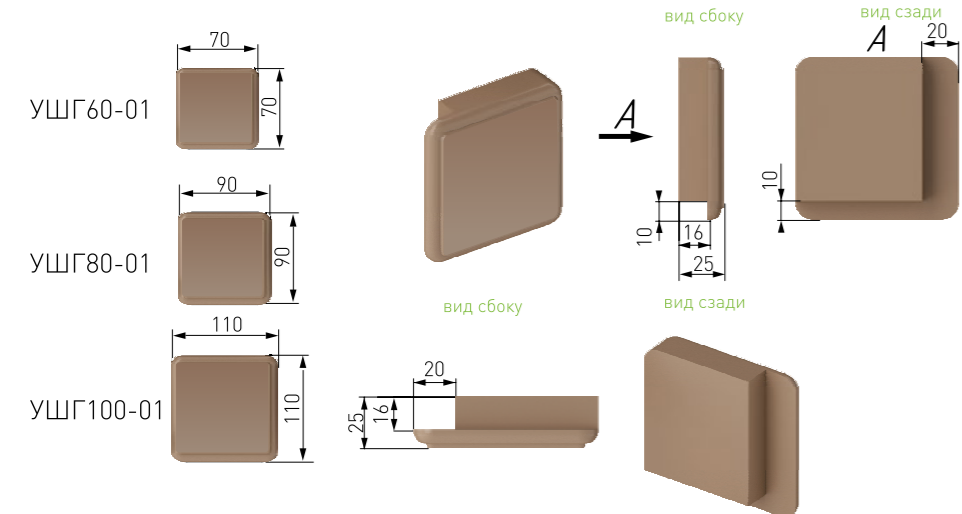

«Угол пирамида», 25 мм

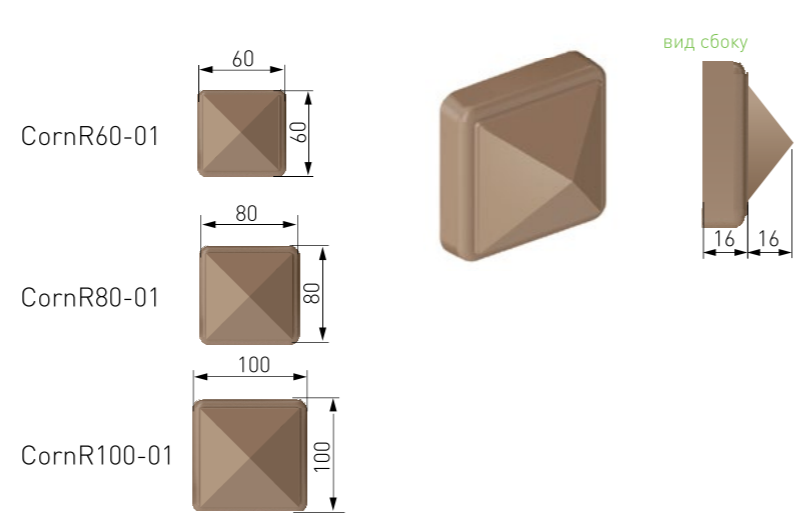

«Центр большой», 25 мм

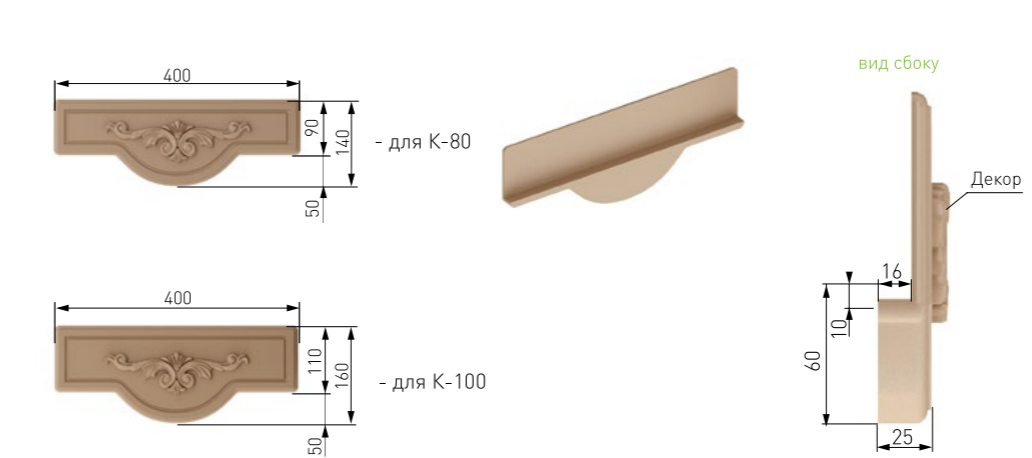

Варианты установки оформления

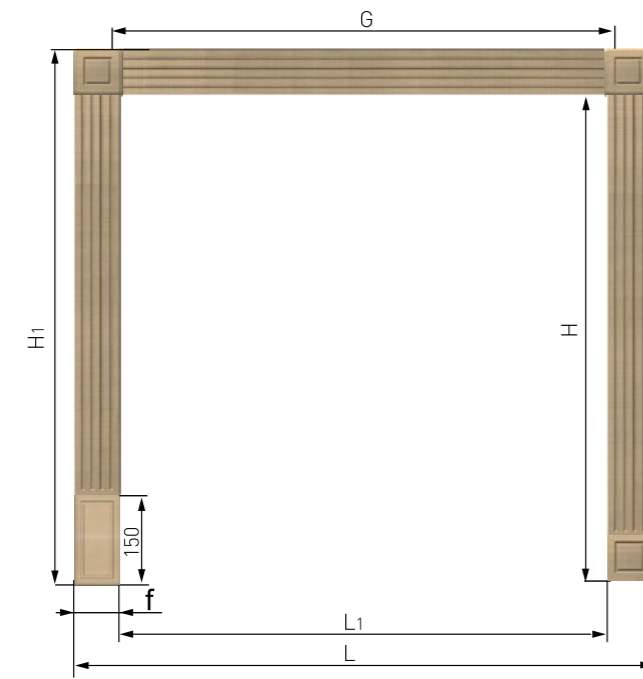

L1 – ширина проёма, мм  
 H – высота до нижней кромки карниза, мм  
 $L = L1 + 2f$  мм  
 $H1 = H + f$  мм  
 G – длина карниза =  $L1 + 20$

Порядок установки

1. Рассчитайте размеры, исходя из ширины применяемых элементов (60; 80 или 100 мм).
2. Отпилите пилястры до расчётных размеров.
3. Установку начинайте с приклеивания оснований.
4. Нанесите на тыльную сторону пилястры клей «жидкие гвозди» для тяжёлых панелей. Установите пилястру на место установки и прижмите ее к поверхности. Отнимите пилястру и через 2 минут вновь прижмите к месту установки. Операцию выполните с обеих сторон проёма.
5. Установите углы на верхние концы пилястр и отметьте края карниза.
6. Определите размер карниза измерением от метки до метки.
7. Отпилите карниз необходимого размера.
8. Приклейте карниз, повторив операцию, изложенную в п. 4. Дополнительно закрепите карниз тонким саморезом ближе к краю карниза, предварительно засверлив отверстие сверлом по дереву. Шляпка самореза при этом должна находиться на расстоянии не более 20 мм от края карниза для скрытия ее декоративным уголком. При необходимости дополнительно зафиксируйте карниз несколькими отрезками малярного скотча. Удалите его через час.
9. По той же технологии приклейте углы.

Инструкция по сборке

1. Крепление угла

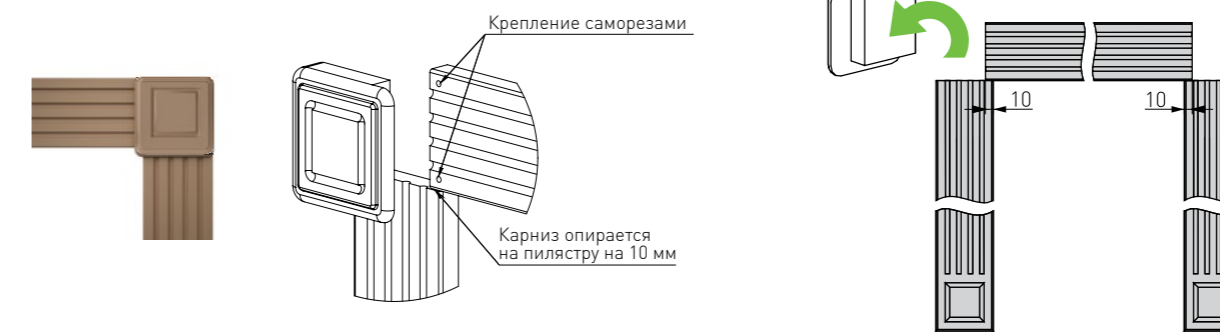

2. Крепление центра

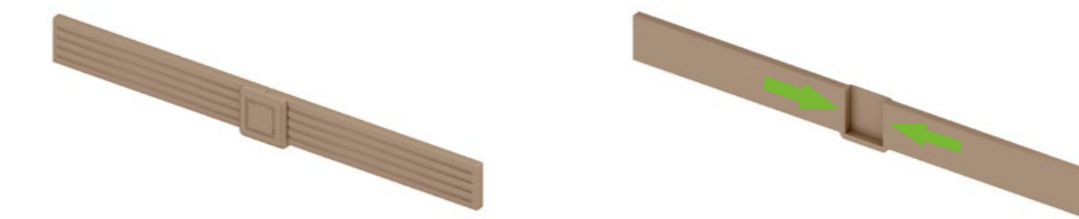

3. Варианты крепления «центра большого» (для серии «VERSAILLES»)



4. Крепление «центра большого»





Инструкция по сборке

5. Крепление пилястры с цоколем (для корпусного шкафа)

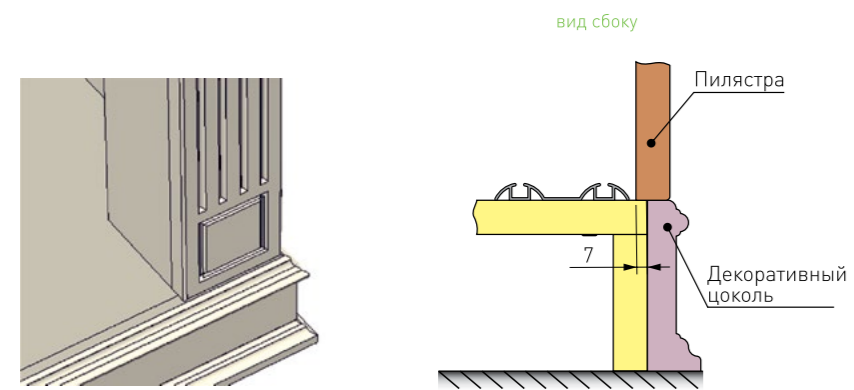

6. Монтаж декоративного карниза в шкаф

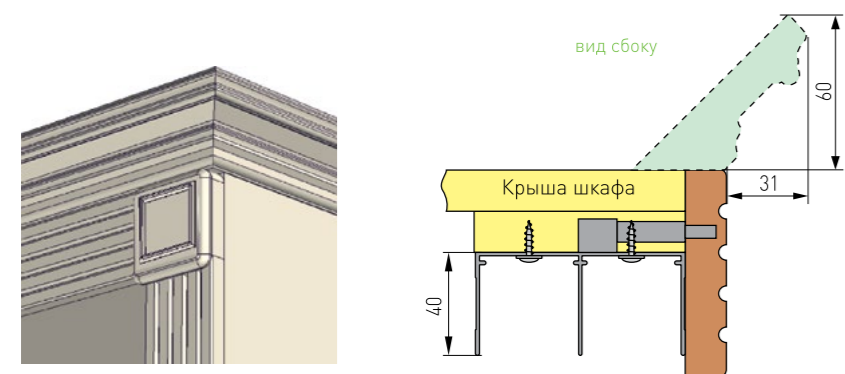

7. Монтаж обычного и декоративного карнизов в проем



Малый декоративный карниз

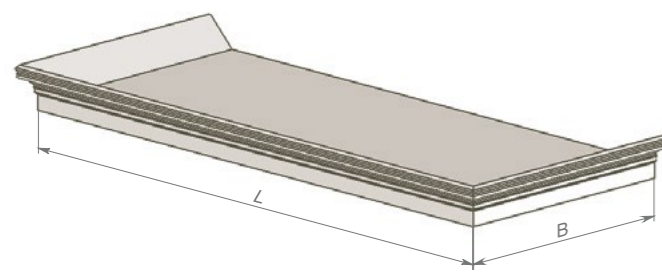

- B – размер установки бокового карниза
- B2 – габаритная глубина карниза = B+31
- B3 – размер внутреннего соединения бокового карниза = B-35
- L – размер установки фронтального карниза
- L2 – габаритная ширина карниза = L+62
- L3 – размер внутреннего соединения фронтального карниза = L-70

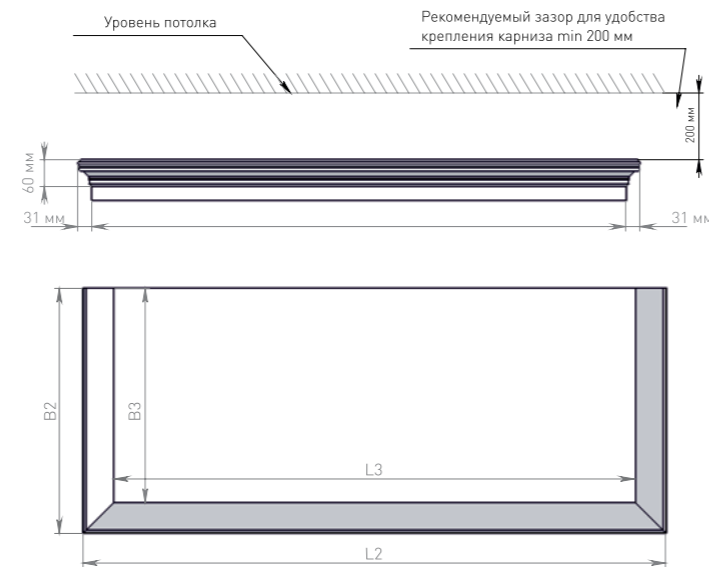

Большой декоративный карниз

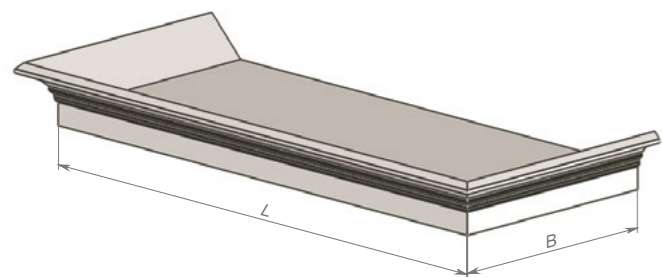

- B – размер установки бокового карниза
- B2 – габаритная глубина карниза = B+64
- B3 – размер внутреннего соединения бокового карниза = B-35
- L – размер установки фронтального карниза
- L2 – габаритная ширина карниза = L+128
- L3 – размер внутреннего соединения фронтального карниза = L-70

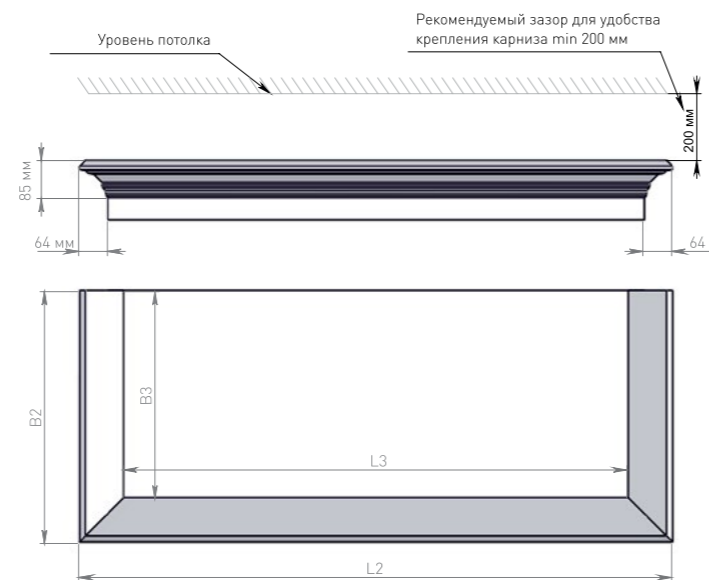

 Декоративные элементы нуждаются в высокоточном монтаже. Во избежание сколов, зазубрин, и, как следствие, рекламаций для распиловки декоративных карнизов необходимо использовать специальные модели пил. Проявляйте высокие требования к заточке.

Вариант сборки корпуса с обрамлением и использованием карниза вместо цоколя

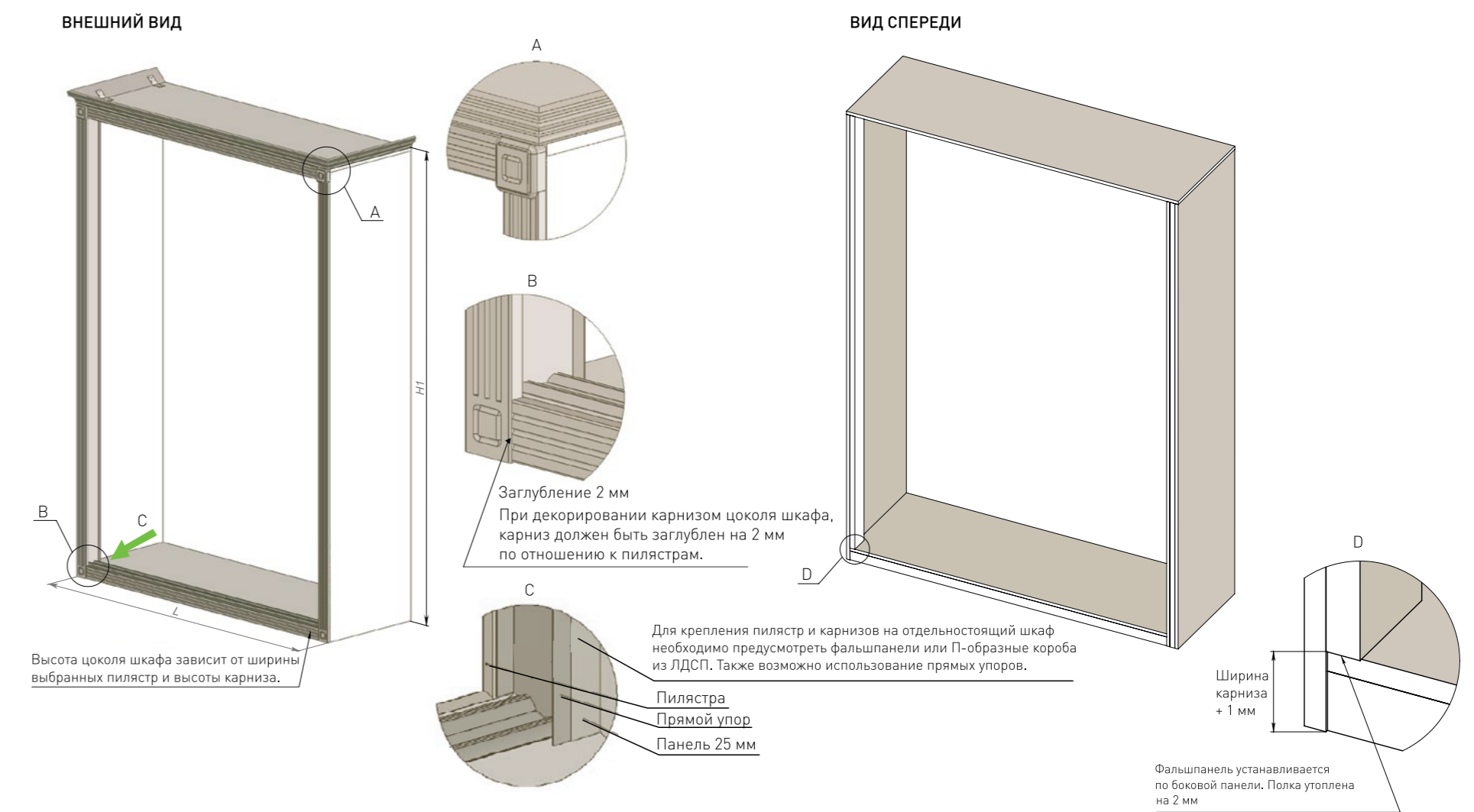

Схемы установки карнизов. Вид сбоку

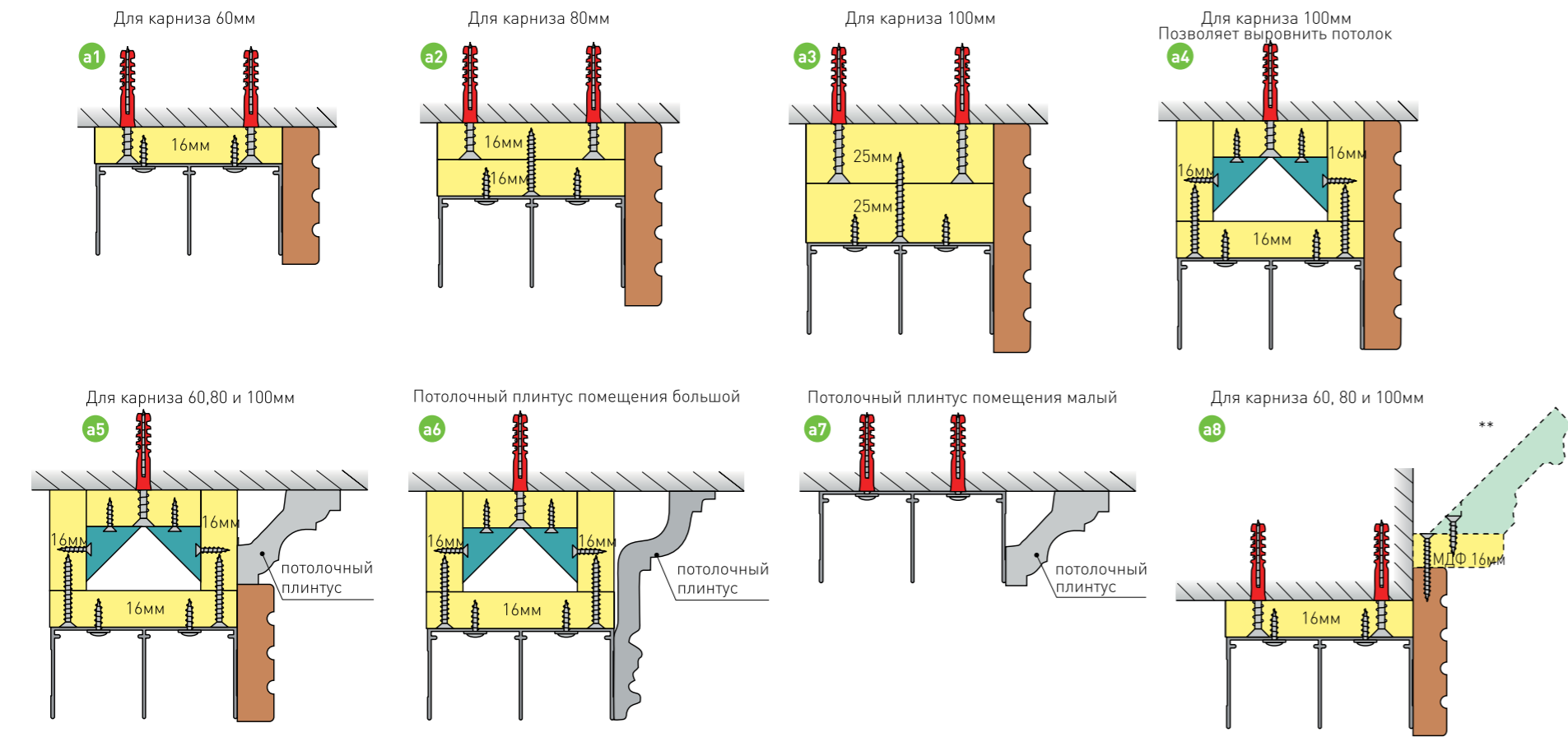

Схемы крепления к шкафу

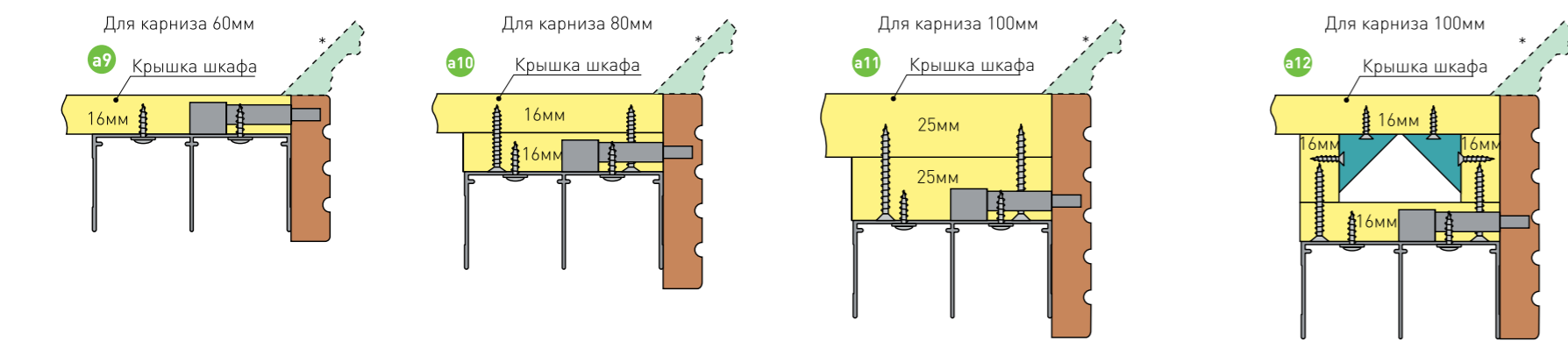

- \* Возможна установка декоративного карниза
- \*\* Возможна установка декоративного карниза в сборе с декоративной планкой.

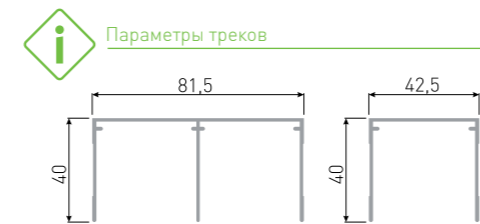

Схемы установки пилястр. Вид сверху

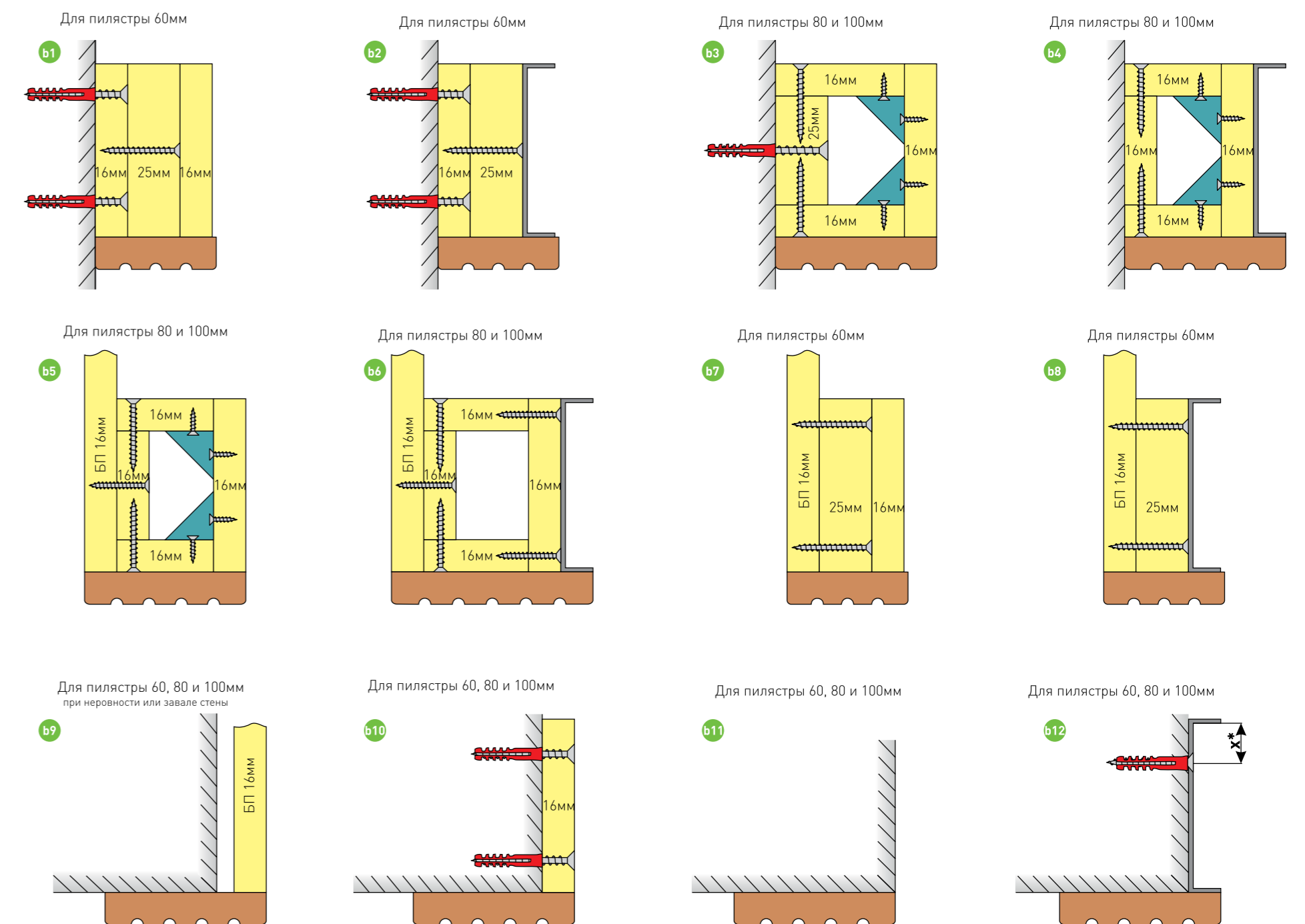

- X\* – для профиля вертикального для ручки C и Flat 12 мм для ручки H и Fusion 20 мм

### Схемы установки карнизов в качестве цоколя. Вид сбоку

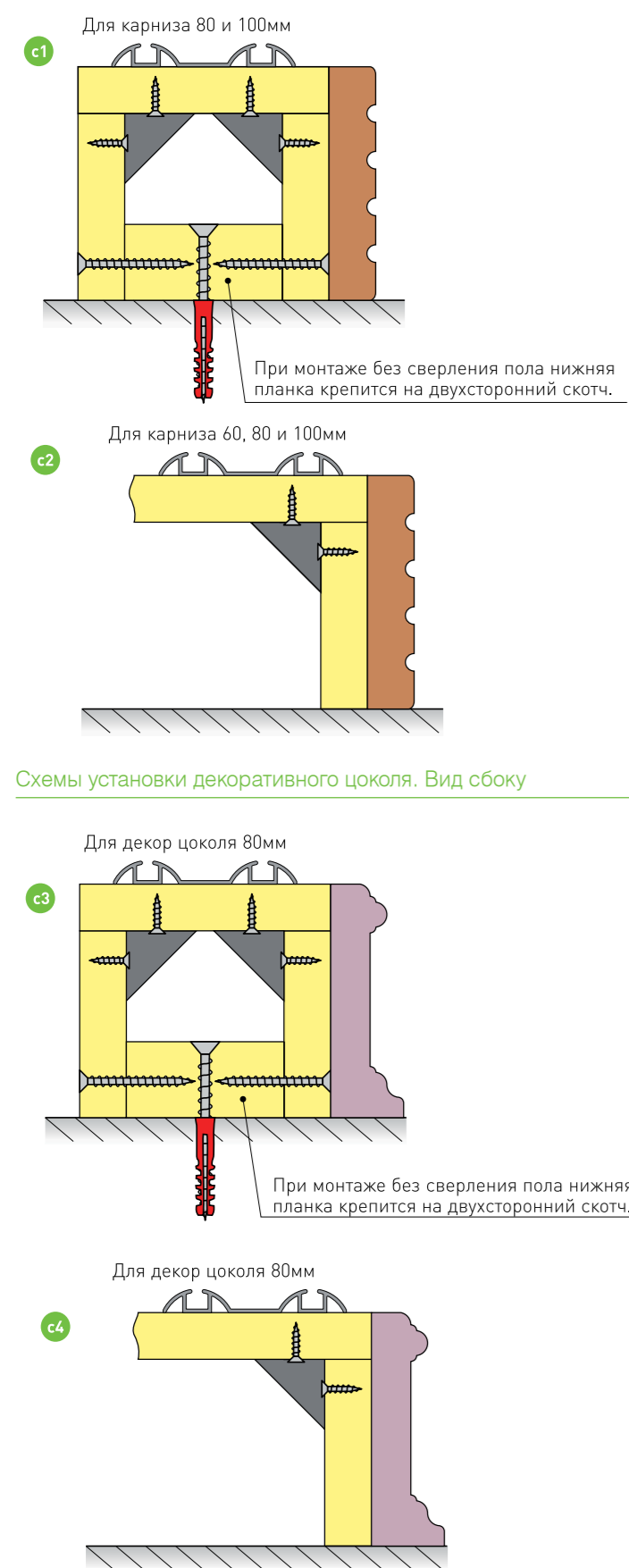

### Схемы установки декоративного цоколя. Вид сбоку

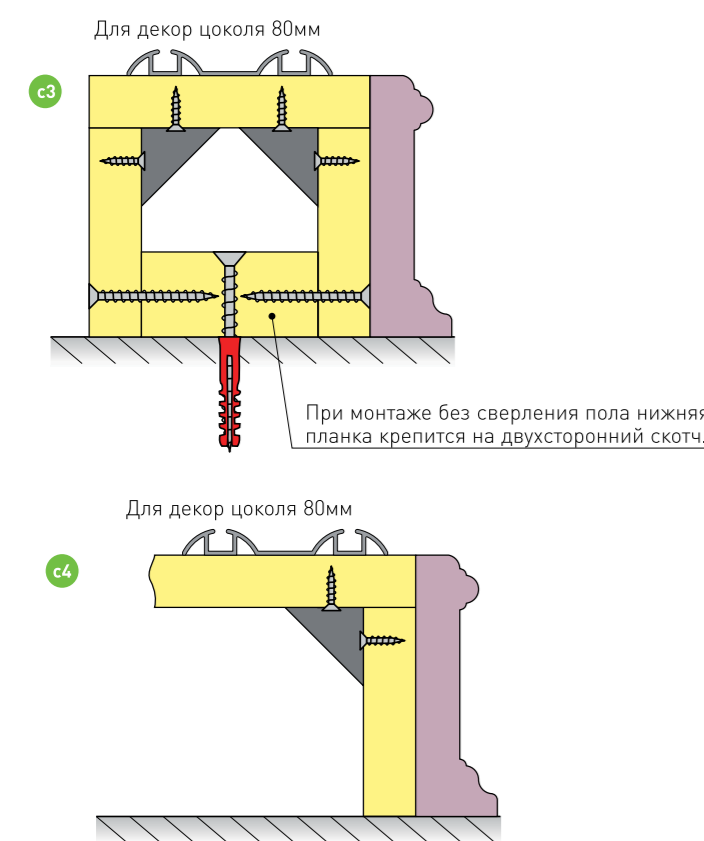

### Рекомендуемое применение схем крепления пилястр и карнизов в помещении

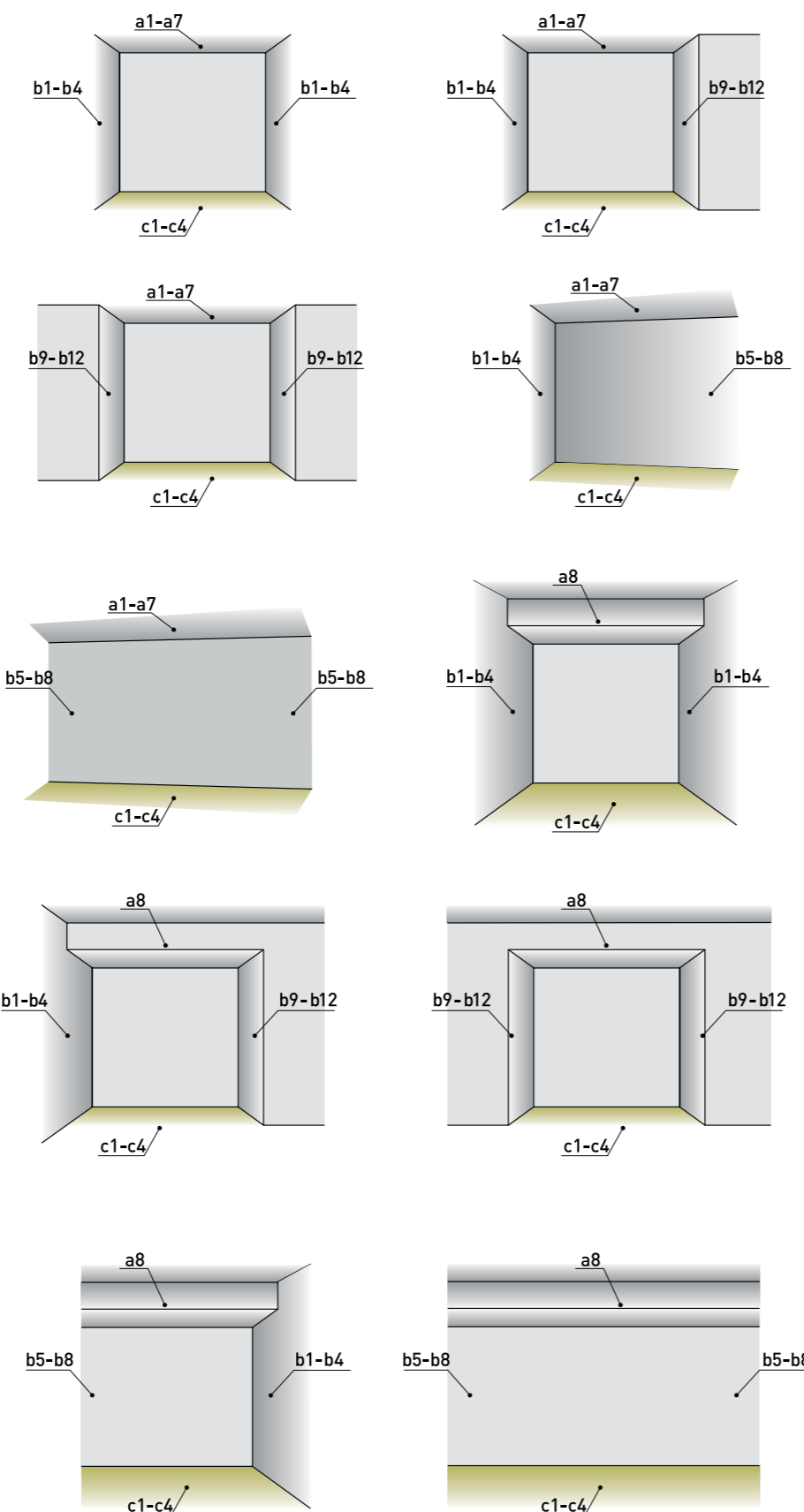

### Рекомендации

#### Упаковка

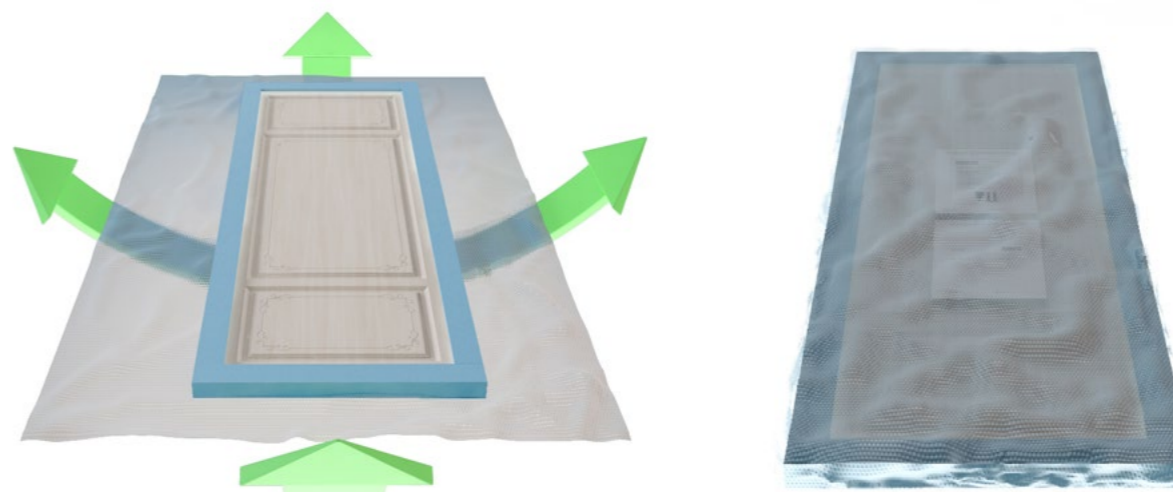

Упаковка дверей защищает их от повреждений при транспортировке. Двери с наполнением из стекла и зеркал маркируются специальным знаком «Осторожно! Стекло!».

По боковым и нижней сторонам двери защищены U-образным пенопластовым или полиуретановым профилем.

Каждая дверь уложена в воздушно-пузырьковую защиту и окутана стрейч-плёнкой. Не менее чем в трёх местах она обмотана скотчем в поперечном направлении.

Правильная упаковка дверей и соблюдение требований безопасности, предъявляемых к их транспортировке, сводят к минимуму повреждения готовых изделий.

#### Рекомендации по подготовке помещения для установки раздвижной системы ARISTO

- Убедитесь, что ремонтные работы в помещении завершены. Поверхности стен, потолка и пола подготовлены. Помещение освобождено от строительного мусора и загромождающих проходы предметов.
- Внимание! При установке раздвижной системы в помещении с натяжным потолком необходимо усиление жесткой конструкцией в месте крепления системы из гипсокартона, ДСП или фанеры.
- Залогом бесшумной, комфортной и долговечной эксплуатации раздвижной системы служит ее установка в ровный проем (стены отвесные, а углы между ними составляют 90 градусов).
- Поверхность стены должна быть ровной. Если стены, задействованные при установке раздвижной системы, выполнены из круглого бревна или бруса, их рекомендуется обить ДСП, фанерой или гипсокартоном толщиной не менее 5 мм.
- Преимуществом раздвижной системы ARISTO является возможность ее установки в неидеально отвесные стены, если использовать прямой или фасонный упоры.
- Установкой прямого или фасонного упора возможно выравнивать перепады между стенами, образуемые их отклонением от вертикали, до 13 мм. с каждой стороны.
- Фасонный или прямой упор крепится вертикально к стене на 3–5 саморезов. Крепление не является несущим, а потому нет особых требований к жесткости и прочности поверхности стены.
- Для крепления к потолку или верхней части проема используется верхняя направляющая. Крепление является несущим и требует прочной поверхности. Минимальные требования – гипсокартонная плита толщиной от 16 мм.
- Для крепления к полу используется нижняя направляющая. Крепление не предусматривает повреждение поверхности пола или сверление отверстий. Основное требование – гладкость поверхности.
- Не оставляйте детей и домашних питомцев в помещении во время монтажа без присмотра.

#### Условия эксплуатации

Бережное отношение и правильная эксплуатация двери позволит надолго сохранить красивый внешний вид и безупречную работу раздвижной системы.

При эксплуатации мебели:

- не применяйте чрезмерных усилий при открывании–закрывании дверей;
- оберегайте двери от воздействия прямых солнечных лучей, во избежание неравномерного выцветания окраски поверхностей;
- не допускайте прямого контакта дверей с поверхностями, температура которых превышает +70 С, не подвергайте их длительному воздействию повышенных температур, чтобы не вызвать отслаивание покрытия или его деформации;
- избегайте длительного воздействия влаги;
- предохраняйте двери от попадания на них любых агрессивных жидкостей: растворитель, бензин, кислота, ацетон и др.
- оберегайте поверхности дверей от ударов и воздействия на них острых предметов.

#### Уход и профилактика

Периодически протирайте полотна дверей тканью с использованием мягких моющих средств.

Для ухода за дверями не следует прибегать к средствам, обладающим абразивными свойствами, сильным растворителям, кислотам и хлорсодержащим моющим средствам, а также использовать губки или ткани с жесткими покрытиями или вкраплениями твердых или абразивных материалов.

При попадании на двери жидкости, промокните эту жидкость впитывающей тканью или губкой и вытрите насухо мягкой тканью.

Уход за стеклянными и зеркальными поверхностями.

Для чистки стеклянных и зеркальных поверхностей пользуйтесь специальными средствами по уходу за стеклами.

После длительного периода эксплуатации некоторые механические части могут утратить оптимальную регулировку, что может привести к незначительному крену двери. Недостаток устраняется регулировкой ролика нижней части двери.

#### Примечание

Оттенок и фактура дверного полотна могут незначительно отличаться от образцов, представленных в демонстрационном зале.

Производитель не несет ответственности за дефекты, возникшие в результате неправильной эксплуатации, самостоятельной транспортировки и хранения дверей. Двери с дефектами, возникшими по вине покупателя, не подлежат ремонту или замене по гарантии.

Производитель оставляет за собой право на внесение изменений в конструкцию, не ухудшающих внешний вид изделий и их эксплуатационные характеристики.

Если вышеизложенная информация по каким-либо причинам показалась вам недостаточной, вы можете получить дополнительные исчерпывающие сведения и рекомендации непосредственно у продавца.





[www.aristo.ru](http://www.aristo.ru)